

PORTE AUTOMATICHE CATALISTINO 2021



CAME 

[CAME.COM](https://www.came.com)

CAME 

PORTE AUTOMATICHE

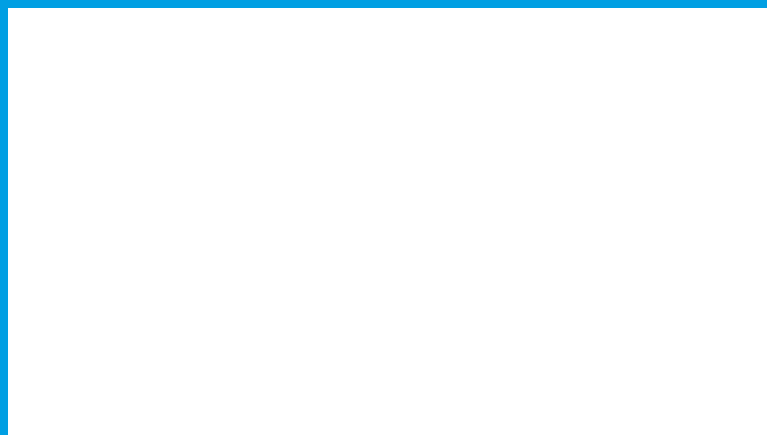
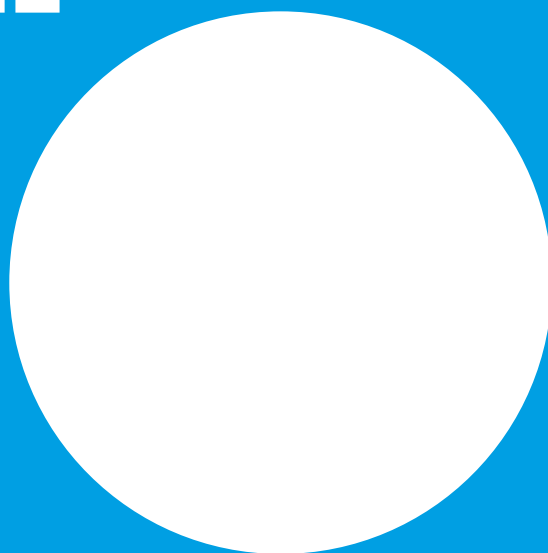
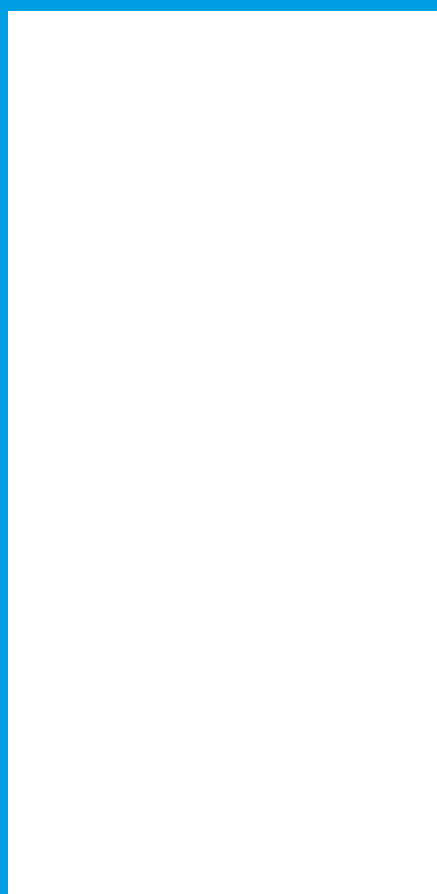

CAME.COM

14	MOTORI BRUSHLESS PER LA MASSIMA EFFICIENZA
16	SISTEMA DIRECT DRIVE PER LA MASSIMA SILENZIOSITÀ
17	INSTALLAZIONE SEMPLICE
19	I SELETTORI DI COMANDO
20	DUAL RAIL: L'INNOVATIVO SISTEMA PER LE PORTE TELESCOPICHE
21	FLUO-SL EMERGENCY
22	PORTE AUTOMATICHE A BATTENTE
24	IMPIANTI TIPO PORTE A BATTENTI
35	BRACCI DI TRASMISSIONE
26	FLUO-SW
28	FLUO-SW LIGHT - HEAVY
30	FLUO-SW SPRING
34	PORTE AUTOMATICHE SCORREVOLI
36	PORTE SCORREVOLI: IMPIANTI TIPO
38	DIMENSIONAMENTO DELLA TRAVE
40	SEZIONE DELLA TRAVE SCALA 1 : 2
42	FLUO-SL
44	FLUO-SL BASIC
46	FLUO-SL STANDARD
48	FLUO-SL HEAVY
50	FLUO-SLM MAGNUM
52	FLUO-SLT TELESCOPIC
54	ACCESSORI PER PORTE AUTOMATICHE
56	ACCESSORI - COMPLETAMENTO AUTOMAZIONI SCORREVOLI
57	ACCESSORI - PROFILI PER AUTOMAZIONI SCORREVOLI IN KIT
60	ACCESSORI - COMANDO E SICUREZZA
62	ACCESSORI - ANTE IN CRISTALLO TEMPERATO SPESSORE 10 MM
63	ACCESSORI - ANTE INTELAIATE
64	ACCESSORI - ANTIPANICO A SFONDAMENTO PER ANTE INTELAIATE
66	FLUO-SL BASIC ANTA SCORREVOLE INTELAIATA CALCOLO ALTEZZA
67	FLUO-SL STANDARD - HEAVY ANTA SCORREVOLE INTELAIATA CALCOLO ALTEZZA
68	FLUO-SL MAGNUM ANTA SCORREVOLE INTELAIATA CALCOLO ALTEZZA
69	FLUO-SL TELESCOPIC ANTA SCORREVOLE INTELAIATA CALCOLO ALTEZZA
70	FLUO-SL BASIC ANTA SCORREVOLE IN CRISTALLO SP. 10 MM CALCOLO ALTEZZA
71	FLUO-SL STANDARD - HEAVY ANTA SCORREVOLE IN CRISTALLO SP. 10 MM CALCOLO ALTEZZA
72	FLUO-SL MAGNUM ANTA SCORREVOLE IN CRISTALLO SP. 10 MM CALCOLO ALTEZZA
73	FLUO-SL TELESCOPIC ANTA SCORREVOLE IN CRISTALLO SP. 10 MM CALCOLO ALTEZZA
74	PROFILI PER ANTE: SEZIONI E DIMENSIONI SCALA 1 : 1
75	INDICE ANALITICO
76	CONDIZIONI GENERALI DI VENDITA

PARLIAMO DI QUALITÀ DELLA VITA, IN TUTTE LE LINGUE DEL MONDO.

CAME si prende cura di ciò che è importante da più di 60 anni, facendo della tecnologia la chiave per aprire a una nuova qualità della vita. In ogni progetto c'è una continua spinta all'innovazione, una costante attenzione alle persone per farle vivere nel migliore dei modi possibili. In CAME c'è l'abilità di un'azienda di esperienza, il suo know-how, la capacità di fondere assieme aspetti funzionali e di design innalzando continuamente le performance.

C'è la consapevolezza di poter contare su professionisti in grado di trasformare le nostre innovazioni in soluzioni, di realizzare proposte di automazione personalizzate e integrate con le migliori tecnologie di connettività e di mobilità. CAME e i suoi partner, insieme, per soddisfare una clientela sempre più esigente ed eterogena per cultura e bisogni, per trasformare gli spazi di vita in luoghi sempre più intelligenti e sicuri.



CAME

SEMPRE UNA SOLUZIONE PIÙ AVANTI

CAME è un brand leader nella progettazione di soluzioni integrate per l'automazione, la videocitofonia, il controllo accessi e i parcheggi di ambienti pubblici e privati. Il Gruppo CAME si è arricchito nel tempo di realtà altamente specializzate che ne hanno ampliato i settori di intervento permettendo di fornire soluzioni evolute per ambienti residential, business e urban: dalla home automation alla termoregolazione, dalle barriere stradali ai dissuasori per l'alta sicurezza, fino alle porte automatiche e portoni sezionali per garage e applicazioni industriali. Oggi CAME vanta una visione aziendale unica e distintiva che la rende un partner tecnologico innovativo e affidabile.

CAME  BPT

CAME  PARKARE

CAME  URBACO

CAME  GO

CAME  BTECH

CAME  ÖZAK

RESIDENTIAL SOLUTIONS



BUSINESS SOLUTIONS



URBAN SOLUTIONS



RESIDENTIAL SOLUTIONS

Ci siamo spinti oltre la semplice idea di Home Automation, arrivando a elaborare una visione di domotica a 360° in cui ogni dispositivo è sempre integrato e connesso con la vita delle persone. Oggi per noi l'automazione è al centro di tutto: da quella che gestisce gli ingressi e i serramenti, al controllo di tende e tapparelle, fino ai sistemi di videocitofonia e antintrusione.

BUSINESS SOLUTIONS

In ogni ambito collettivo, la nostra offerta presenta i più sofisticati sistemi per il controllo degli accessi e le più evolute soluzioni per l'antintrusione, la videocitofonia e le barriere dei parcheggi stradali. Piccole e grandi aziende, esercizi commerciali, grandi edifici: le automazioni per la Building Automation firmate CAME forniscono controllo e sicurezza nelle piccole, come nelle grandi collettività.

URBAN SOLUTIONS

La nostra offerta è pensata per rispondere alle differenti esigenze di automazione per l'urbanistica e l'architettura. Le soluzioni CAME sono progettate per la gestione della sicurezza e del controllo nelle grandi opere e per contribuire alla pianificazione degli spazi pubblici per renderli "Safe and Smart" come richiedono le attuali dinamiche delle metropoli internazionali.

L'OFFERTA



AUTOMAZIONI

- Automazioni per cancelli
- Automazioni per porte garage
- Automazioni per chiusure industriali



BARRIERE AUTOMATICHE

- Barriere automatiche per parcheggi e pedaggi
- Barriere automatiche ad uso residenziale o industriale



SISTEMI DI PARCHEGGIO

- Soluzioni off street
- Soluzioni on street



DISSUASORI E ROAD BLOCKERS

- Dissuasori per la delimitazione della circolazione
- Dissuasori e road blockers ad alta sicurezza



TORNELLI E SPEED GATES

- Tornelli
- Speed gates
- Software per controllo accessi





PORTE AUTOMATICHE

- Porte scorrevoli e ad anta battente



SISTEMI DI VIDEOCITOFONIA

- Sistemi videocitofonici
- Sistemi citofonici



SOLUZIONI PER IL CONTROLLO DELLA CASA

- Dispositivi di termoregolazione
- Sistemi antintrusione
- Sistemi domotici



SOLUZIONI PER TENDE E TAPPARELLE

- Tende e tapparelle automatiche
- Automazioni per avvolgibili



PORTONI SEZIONALI

- Portoni per garage
- Portoni industriali



IL NOSTRO NETWORK NEL MONDO.

Il Gruppo CAME è presente in tutto il mondo.

Dall'Headquarters di Treviso - centro nevralgico del Gruppo - CAME coordina 6 stabilimenti produttivi e 5 centri di R&D. Presidia il mercato con filiali in 20 Paesi e grazie ai suoi partner e distributori commerciali opera in ben 118 Paesi del mondo.

La complessità dei luoghi di vita e i flussi di mobilità, richiedono sempre maggior bisogno di protezione e sicurezza, capacità di reazione e know-how molto evoluti che abbraccino una visione del mondo integrata e globale.

Ci proponiamo come **partner tecnologico** in

grado di supportare progetti che prevedono **integrazione fra sistemi** per migliorare la qualità degli spazi di vita, privati e collettivi, con prodotti pensati per il controllo della casa, per la gestione dell'urbanistica e degli spazi di lavoro, di qualunque tipo e in ogni parte del mondo.

Il nostro Gruppo ha obiettivi comuni, che vanno ben al di là delle singole specializzazioni: grazie alla sinergia tra tutte le divisioni e i brand, condividiamo un modus operandi che ci permette di arricchirci nella diversità.

FILIALI AMERICA

Brasile
Cile
Messico
Perù
Stati Uniti

1700

COLLABORATORI NEL MONDO



CAME 

CAME HQ

Treviso, ITALIA

FILIALI EUROPA

Italia	Polonia
Belgio	Portogallo
Croazia	Russia
Francia	Spagna
Germania	Regno Unito
Irlanda	Turchia
Paesi Bassi	

6

CENTRI R&D

21

PAESI CON FILIALI DIRETTE

118

PAESI CON PARTNER
E DISTRIBUTORI

7

STABILIMENTI PRODUTTIVI

Dosson di Casier - ITALIA
Sesto al Reghena - ITALIA
Spilimbergo - ITALIA
Hemel Hempstead - UK
Entraigues - FRANCIA
Barcelona - SPAGNA
Kocaeli - TURKEY

!

480

DISTRIBUTORI E PARTNER
NEL MONDO

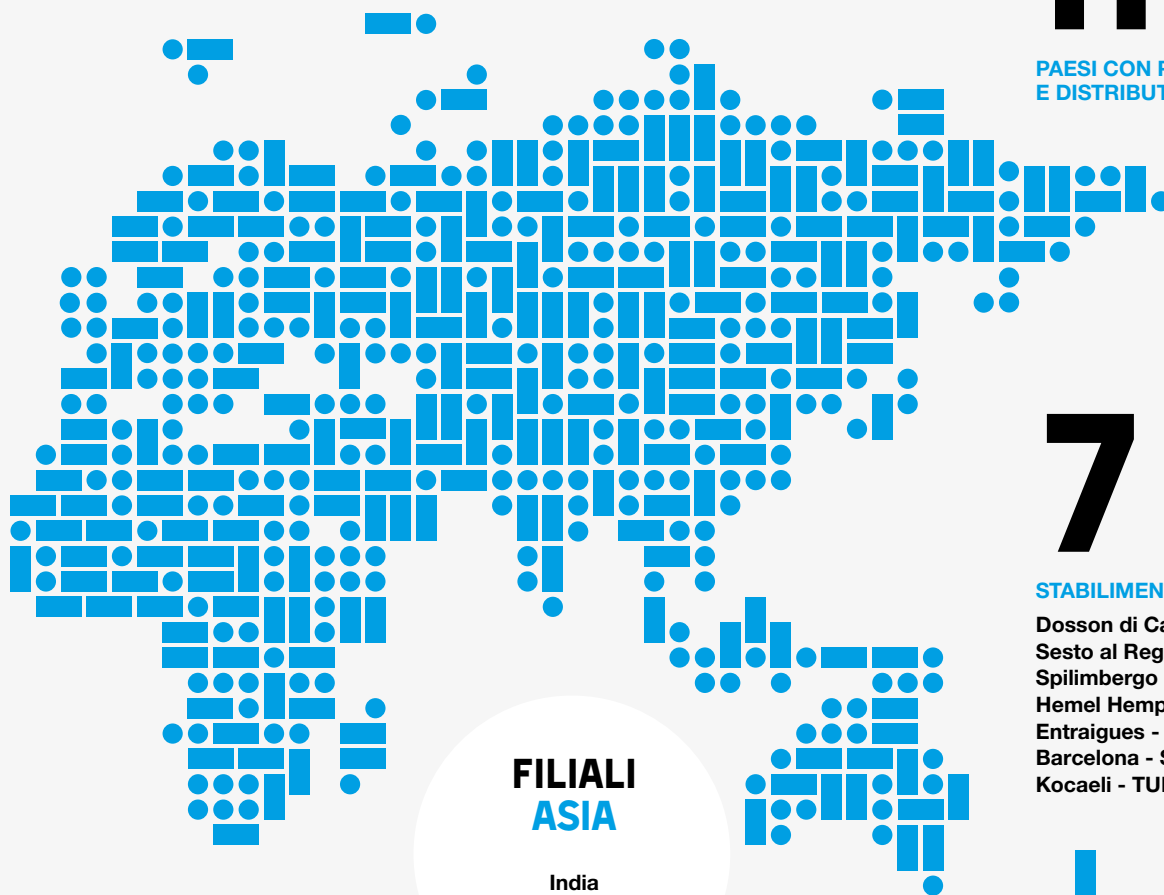

FILIALI ASIA

India
Emirati Arabi Uniti

FILIALI AFRICA

Sud Africa

LA FORMAZIONE CHE FA LA DIFFERENZA.

**CAME
TRAINING
TEAM**

Quello del professionista è un lavoro molto impegnativo che da sempre richiede un aggiornamento continuo. L'evoluzione tecnica e di prodotto non è però l'unica cosa importante; a fare la differenza sono anche la forte conoscenza delle normative e la relazione con i clienti, sempre più attenti a un servizio efficiente.

CAME propone una serie di iniziative mirate a far conoscere prodotti e soluzioni offerte per aggiornare l'installatore sulle nuove tecnologie e normative in vigore.

I nostri corsi hanno la caratteristica di avere un'importante componente pratica che permette, a chi vi partecipa, di applicare direttamente le conoscenze teoriche acquisite.



UN TEAM DI PROFESSIONISTI

CAME mette a disposizione dei professionisti un team di formatori specializzati nelle diverse linee di prodotto, una squadra costituita esclusivamente da risorse interne, che hanno maturato una comprovata esperienza in ambito progettuale, commerciale e di assistenza tecnica. I corsi forniscono ai professionisti del settore tutti gli strumenti per affrontare le richieste di un mercato sempre più complesso e in continuo divenire.





PER INFORMAZIONI ED ISCRIZIONI:



Accedere alla pagina dedicata alla formazione del sito came.com/formazione



Inviare richiesta all'indirizzo e-mail trainingitalia@came.com



Telefonare per ulteriori informazioni al numero 0422 15 69 511 in orario d'ufficio.

CAME offre su richiesta una formazione strutturata su specifiche esigenze del richiedente e predispone un piano corsi che include il calendario e le località in cui verranno realizzati gli incontri.

NEL VALORE DELLE AZIONI LA SPINTA A MIGLIORARE, SEMPRE. QUALITY INSIDE.

La metodologia di lavoro CAME si basa sul miglioramento continuo dei processi produttivi, della sicurezza e delle relazioni, ma un grande risultato può essere ottenuto solo se tutti operiamo nella stessa direzione.

Da questa consapevolezza prende vita Q.I. - QUALITY INSIDE - un progetto che mira a coinvolgere le donne e gli uomini CAME e le figure professionali che fanno dei nostri prodotti un fondamentale strumento del loro business.

Gli obiettivi sono chiari: vogliamo elevare tutti gli standard dei sistemi produttivi e rendere la qualità un valore diffuso e condiviso. Alle tradizionali quattro fasi che caratterizzano tutti i processi produttivi, Q.I. aggiunge un processo di condivisione continua dei risultati ottenuti che mira alla diffusione delle pratiche positive e alla replicabilità degli standard raggiunti.

Un processo di evoluzione che si concretizza in una nuova cultura della qualità: non solo il principio guida di ogni azione, ma il metro con cui misurarne l'efficacia.

Questo scenario dà vita a una struttura organizzativa che consente un dialogo costante, proficuo e aperto fra le tre aree fondanti del sistema CAME:

Engineering - Production - Service.

1.
PLAN
La conoscenza delle motivazioni produce soluzioni sostenibili.



2.
DO
Il piano viene attuato, il processo eseguito, il prodotto creato.



SHARE
Mettiamo in circolo la qualità.



4.
ACT
Il problema è stato risolto, il miglioramento è realizzato.



3.
CHECK
La verifica del risultato effettivo delle ipotesi, in condizioni reali.



Adottiamo un modello produttivo che ci permette di digitalizzare ogni fase, integrando una completa metodologia di testing che interessa il 100% dei nostri prodotti e garantendo la tracciabilità del prodotto ed il miglioramento continuo tramite un monitoraggio costante dei KPI. In quest'ottica assume fondamentale importanza l'Assistenza e un servizio di Call Center sempre attivo, che ci permettono di incrementare ogni volta di più i nostri standard qualitativi e di garantire la Customer Quality.



Scopri di più su **QUALITY INSIDE**
www.came.com/qi





MOTORI BRUSHLESS PER LA MASSIMA EFFICIENZA

Le soluzioni CAME per porte automatiche pedonali sono all'avanguardia in termini di efficienza ed affidabilità.

Tutte le versioni, sia a battente che scorrevoli, sono dotate di un innovativo motore Brushless in corrente continua.

L'assenza di spazzole all'interno del sistema garantisce maggiori prestazioni e bassi costi di manutenzione.

I motori CAME lavorano ad una bassa velocità, circa 600 giri al minuto: in questo modo viene ridotta notevolmente l'usura meccanica, estendendo la vita del prodotto di oltre 10 volte rispetto alle soluzioni tradizionali presenti sul mercato.

Minori costi di manutenzione e ridotti interventi di assistenza diventano la chiave per una relazione di successo tra l'installatore e cliente.

Il motore Brushless della gamma FLUO è una soluzione flessibile, che può essere installata in qualsiasi tipo di ambiente, sia residenziali che commerciali: si adatta perfettamente ai contesti professionali, alle strutture ospedaliere e alle cliniche mediche, e può essere utilizzata per le uscite di emergenza.

Le automazioni FLUO sono progettate e realizzate in conformità ai requisiti di sicurezza richiesti dalle normative europee. L'efficienza e l'affidabilità sono certificate dal marchio TUV.



FLUO-SWS3: MOTORE BRUSHLESS CON RIDUTTORE

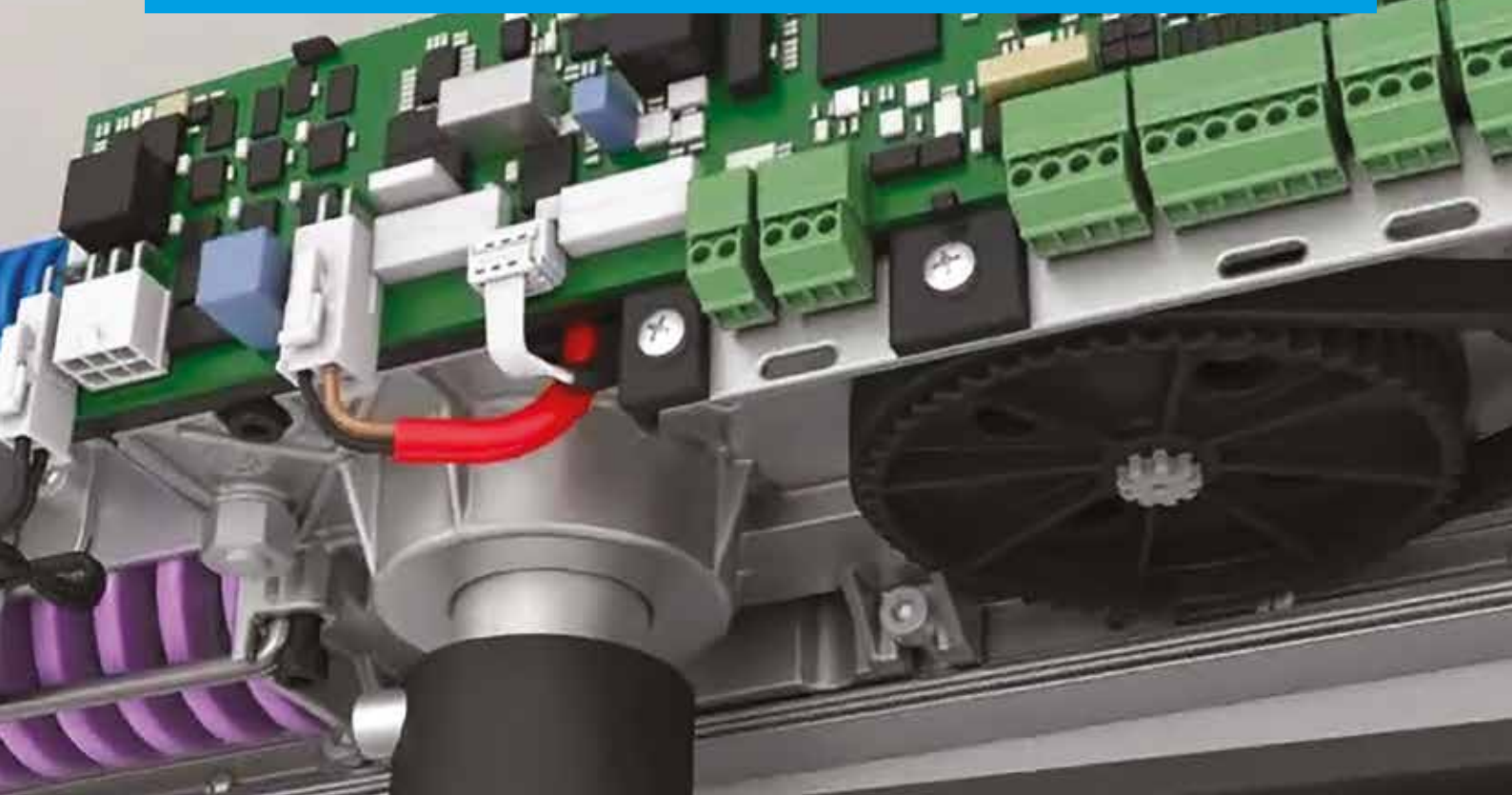

L'impiego di motori brushless consente di aumentare l'efficienza dell'automazione, riducendo il consumo di energia elettrica del 30%. La vita operativa di un motore brushless è più lunga di circa dieci volte rispetto a quella di un motore tradizionali e la frequenza degli interventi di manutenzione straordinaria necessari si riduce quindi drasticamente.

Il motore Brushless è collegato al gruppo riduttore mediante cinghia, in modo tale da ottenere una elevata forza per la movimentazione di porte pesanti, garantendo al tempo stesso una notevole silenziosità. Il gruppo riduttore è inoltre dotato di due molle che consentono la chiusura della porta anche in assenza di alimentazione elettrica.

La molla grande agisce durante tutta la manovra della porta ed è progettata per essere molto performante e compatta, garantendo la chiusura meccanica con un movimento fluido e sicuro. La molla piccola agisce invece solo negli ultimi 6° di chiusura, assicurando una maggiore forza nella fase finale della corsa, per vincere eventuali resistenze causate dalle serrature o dal vento.



SISTEMA DIRECT DRIVE PER LA MASSIMA SILENZIOSITÀ

Il motore Brushless, dotato di un sistema di presa diretta sulla cinghia senza riduttore, coniuga alte prestazioni a bassi consumi.

Grazie a questa innovazione tecnologica, le automazioni per porte scorrevoli possono lavorare a velocità ridotte, diminuendo notevolmente il consumo di energia.

Il rumore, inoltre, è quasi completamente eliminato grazie alle guarnizioni che assorbono le vibrazioni, garantendo una notevole silenziosità di funzionamento.

SOLUZIONE PER IL RISPARMIO ENERGETICO

La nuova gamma FLUO è dotata di scheda elettronica di ultima generazione, con alimentazione a range esteso (100 – 240 V) e modalità Switch. Il microcontrollore a 32 bit può essere configurato facilmente grazie ad un display alfanumerico che rende facile e rapido il settaggio delle impostazioni.

Per semplificare ulteriormente le operazioni di installazione, la scheda viene fornita con una pre-configurazione standard: il professionista, per applicazioni base, può utilizzare semplicemente le impostazioni di default senza bisogno di caricare nuovi parametri.

Il motore è progettato per funzionare in qualsiasi condizione: grazie alla modalità Switch rileva la tensione passando automaticamente da 100 a 240 V. La bassa velocità di rotazione riduce del 54% il consumo di energia.

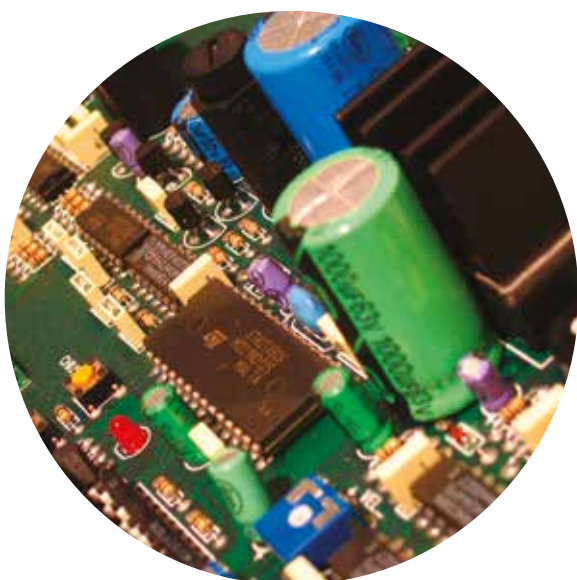

INSTALLAZIONE SEMPLICE

CAME punta su un'installazione semplice e veloce.

La trave di supporto, grazie all'esclusivo sistema di fissaggio, può essere montata da una sola persona, riducendo al minimo i tempi e i costi dell'operazione.

Anche i componenti interni sono stati progettati per limitare il numero di strumenti necessari, in modo da rendere più agevole l'intero lavoro; inoltre il meccanismo di fissaggio a scatto facilita la sostituzione e la manutenzione del motore.

Anche il supporto del sensore segue la stessa innovazione, ed è collegato direttamente alla staffa anziché alla scocca.

Grazie al fissaggio tramite magneti non è necessario scollegare i fili o rimuovere la copertura, così tutte le operazioni diventano estremamente rapide e semplici.

Intervenire sull'automazione è ancora più veloce e sicuro.



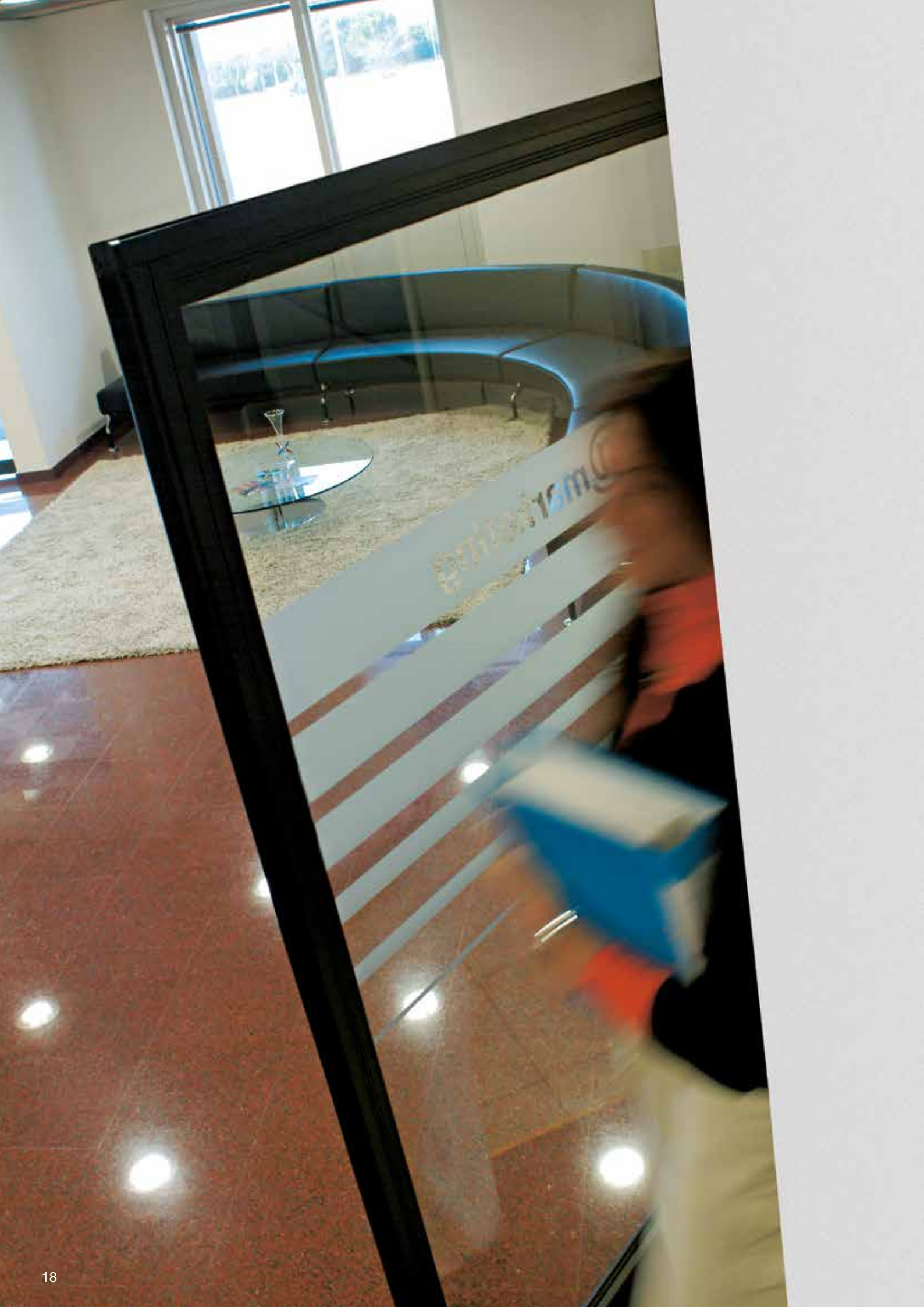

UN SELETTORE PER OGNI ESIGENZA

I nuovi selettori funzioni, con un'interfaccia semplice e intuitiva sono disponibili in due versioni:

- 818XA-0074 selettore con touch screen capacitivo e modulo trasponder MiFare integrato.
- 818XA-0075 selettore modello base con tastiera numerica.

L'utente può scegliere tra 4 diversi livelli di gestione del selettore:

- Gestione sempre attiva: selettore funzioni sempre accessibile.
- Gestione toccando il selettore: selettore funzioni accessibile toccando il logo CAME.
- Gestione contactless tramite badge.
- Gestione tramite codice numerico su modello base.

Il selettore è l'accessorio principale per il controllo dell'automazione e supporta numerose funzioni:

- Porta aperta.
- Apertura automatica bidirezionale.
- Apertura automatica unidirezionale.
- Apertura parzialmente automatica.
- Porta chiusa.

Il selettore riporta anche indicazioni relative a malfunzionamenti o richieste di manutenzione periodica del dispositivo

818XA-0074



818XA-0075



DUAL RAIL: L'INNOVATIVO SISTEMA PER LE PORTE TELESCOPICHE

L'installazione e la manutenzione delle porte telescopiche è sempre molto complessa a causa della difficoltà di accedere all'anta secondaria.

Il sistema DUAL RAIL consente di arrivare facilmente all'anta secondaria perché lascia sospesa la guida di scorrimento dell'anta primaria, collegandola al profilo del cassonetto tramite delle staffe modulari con aggancio frontale.

Il sistema di rinvio è caratterizzato da una trasmissione a doppia puleggia che consente di regolare le due ante separatamente, spostandole a mano in un modo molto più semplice rispetto alle soluzioni telescopiche tradizionali.

Una volta completate le operazioni di installazione o manutenzione, un sistema di bloccaggio rapido rende nuovamente funzionanti le due pulegge.

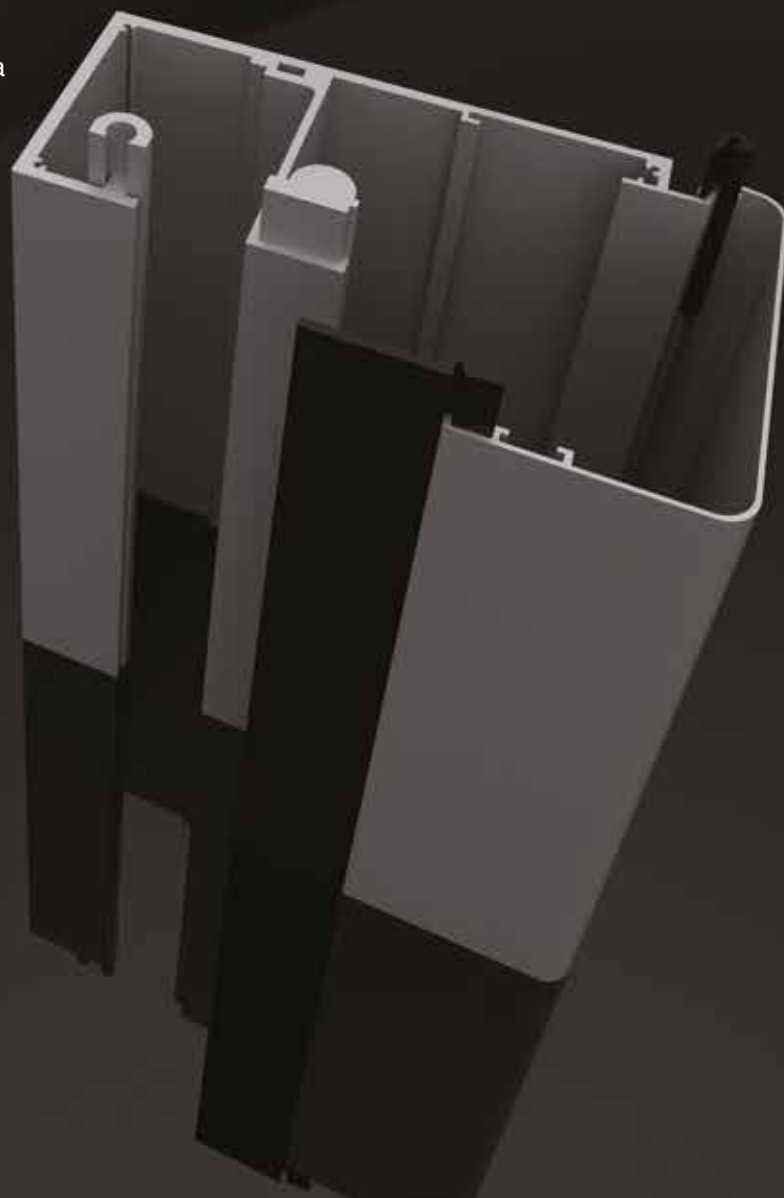

FLUO-SL EMERGENCY

La normativa internazionale sulla sicurezza richiede che le porte per le uscite di emergenza si possano aprire anche in caso di mancanza di corrente. Solitamente, per far fronte a questa necessità, l'automazione richiede l'installazione di ingombranti e scomodi moduli aggiuntivi per completare il sistema.

Le soluzioni CAME utilizzano un motore Brushless a doppio avvolgimento, in presa diretta sulla cinghia e senza riduttore. Il sofisticato sistema di controllo monitora costantemente la posizione e la velocità delle ante per ottimizzare la coppia, migliorando l'efficienza.

I due avvolgimenti sono completamente indipendenti tra loro e garantiscono l'apertura della porta anche in caso di un guasto elettrico o di un blackout.

La centralina elettronica ha una scheda di emergenza aggiuntiva installata direttamente su quella principale e collegata tramite un bus di comunicazione seriale di tipo CAN.

Anche se le due schede sono montate insieme, quella di emergenza è completamente indipendente dalla principale perché dispone di un proprio microcontrollore.

La norma Europea EN 16005, specifica i requisiti per porte pedonali motorizzate installate anche nelle vie di fuga. Il grande vantaggio di FLUO EMERGENCY consiste nel poter installare in vie e uscite di emergenza, automazioni omologate a tale scopo, con ante scorrevoli standard, in sostituzione delle tradizionali automazioni con ante scorrevoli a sfondamento battente, nella direzione dell'uscita di emergenza.

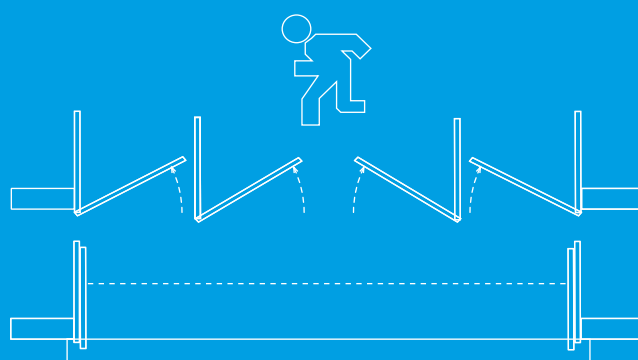

PORTE AUTOMATICHE A BATTENTE

TIPOLOGIA

LIGHT

HEAVY

SPRING

CAME 

[CAME.COM](https://www.came.com)

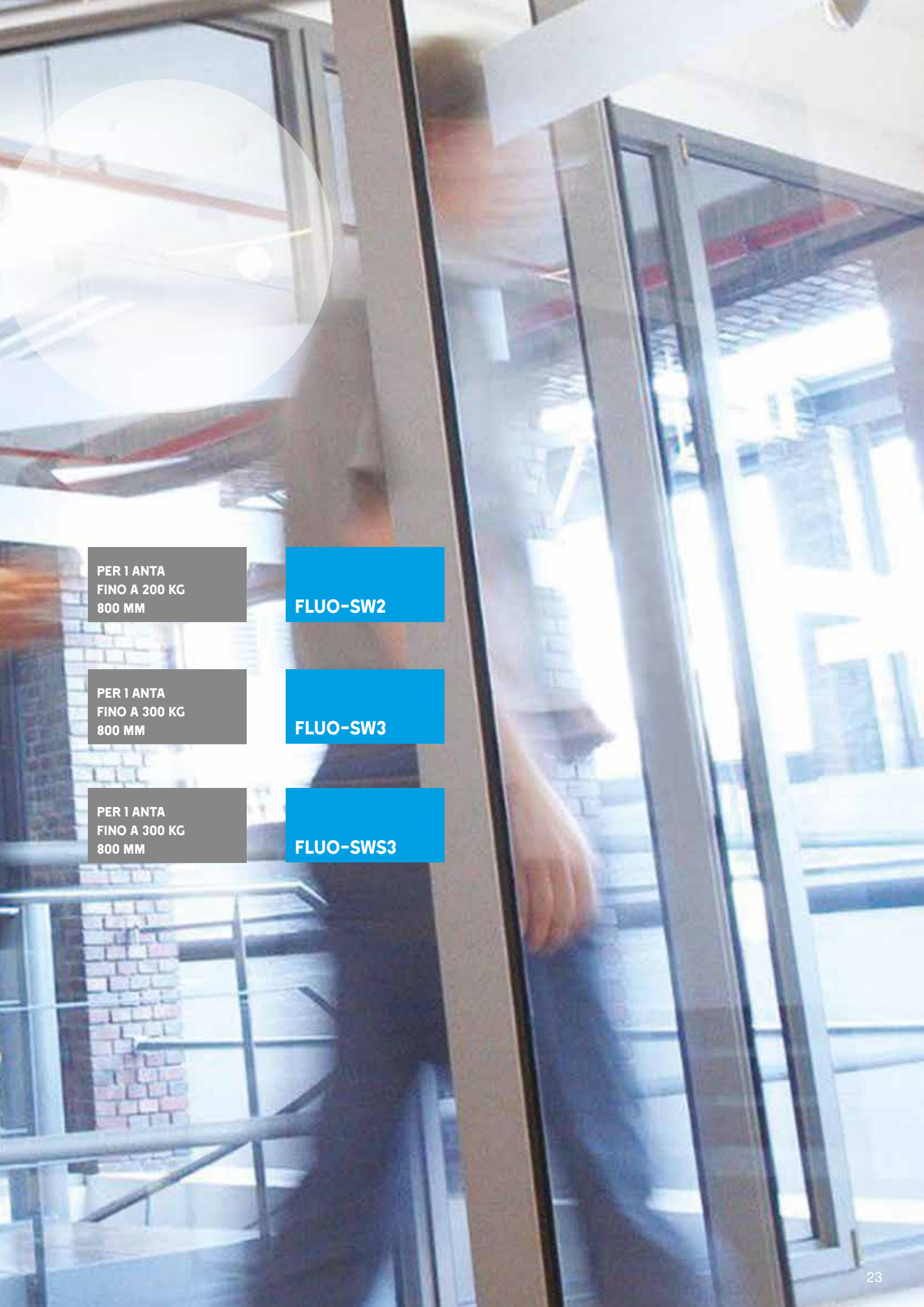

PER 1 ANTA
FINO A 200 KG
800 MM

FLUO-SW2

PER 1 ANTA
FINO A 300 KG
800 MM

FLUO-SW3

PER 1 ANTA
FINO A 300 KG
800 MM

FLUO-SWS3

IMPIANTI TIPO PORTE A BATTENTI

1 ANTA BATTENTE

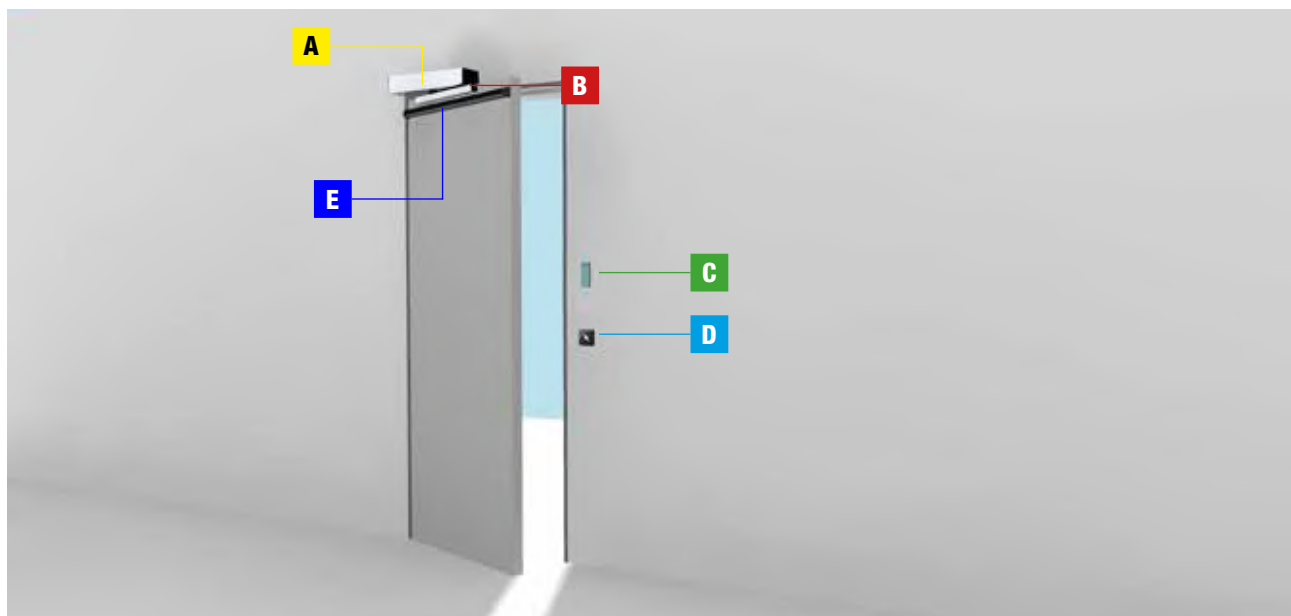

2 ANTE BATTENTI



A

- Automazione (motoriduttore con scheda elettronica)
- Scheda per il funzionamento in caso di blackout
- Quadro comando

B

- Leva di trasmissione

C

- Selettore funzioni

D

- Sensore a sfioramento

E

- Sensore di sicurezza/comando

BRACCI DI TRASMISSIONE

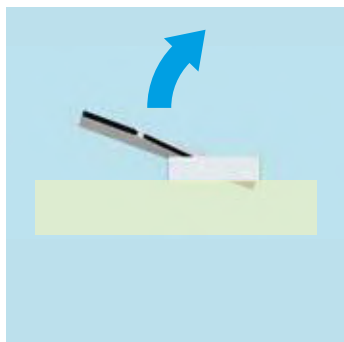

BRACCIO DRITTO A TIRARE

Da utilizzare quando la porta deve aprire dallo stesso lato dove viene installato l'automatismo.

Dotato di finecorsa meccanico.

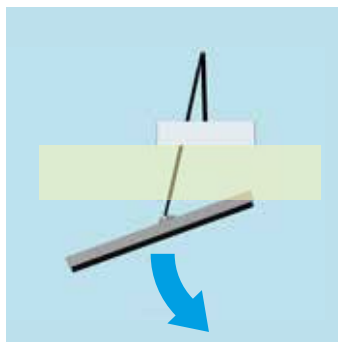

BRACCIO SNODATO A SPINGERE

Da utilizzare quando la porta deve aprire dal lato opposto rispetto a dove viene installato l'automatismo.

Dotato di finecorsa meccanico.

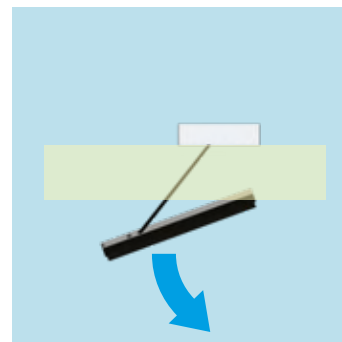

BRACCIO DRITTO A SPINGERE

Da utilizzare quando la porta deve aprire dal lato opposto rispetto a dove viene installato l'automatismo.

Dotato di finecorsa meccanico.



ANCHE IN UN UNICO PROFILO A MISURA

La configurazione a 2 ante battenti di FLUO-SW può anche essere realizzata utilizzando un unico profilo di contenimento, tagliato a misura su richiesta del cliente.



CAVI PER L'INSTALLAZIONE STANDARD

LUNGHEZZA DEL CAVO (m)	< 10	da 10 a 20	da 20 a 30
Alimentazione 230 V AC	3G x 1,5 mm ²	3G x 1,5 mm ²	3G x 2,5 mm ²
Selettore funzioni 818XA-0050	UTP CAT 4 AWG24 - 4 x 0,5 mm ² Bipolare twistato	UTP CAT 4 AWG24 - 4 x 0,5 mm ² Bipolare twistato	UTP CAT 4 AWG24 - 4 x 0,5 mm ² Bipolare twistato
Selettore meccanico 818XC-0039	3 x 0,5 mm ²	-	-
Sensore a sfioramento 12 - 24 V AC - DC	4 x 1 mm ²	4 x 1 mm ²	4 x 1 mm ²
Dispositivi di comando	*n° x 0,5 mm ²	*n° x 0,5 mm ²	*n° x 0,5 mm ²

*n° = vedi istruzioni di montaggio del prodotto -

FLUO-SW

Porta a battente estremamente silenziosa grazie al motore Brushless in corrente continua.

Motoriduttore completamente reversibile.

Batteria per uso di emergenza.





EN 16005

Questa porta è stata progettata e certificata in conformità con i requisiti richiesti dagli Standard Europei

FACILE DA INSTALLARE, SEMPLICE DA USARE

FACILE DA INSTALLARE

Non c'è bisogno di strutture specifiche l'automazione può essere installata direttamente sulla parte superiore della porta, allacciando facilmente il braccio.

Gli accessori possono essere collegati in maniera rapida, direttamente nella scheda principale tramite connessione diretta.

UNA SOLUZIONE COMPLETA

- Bassi consumi e grande affidabilità, grazie al motore Brushless.
- Massima silenziosità di movimento.
- Perfettamente reversibile, per l'apertura manuale.
- Bracci di movimento differenti, disponibili per le porte da spingere o tirare.
- Disponibile in versione con chiusura a molla.

INNOVATIVA CENTRALE ELETTRONICA

- Scheda preconfigurata per installazioni standard, senza necessità di inserire ulteriori parametri.
- Configurazioni completamente personalizzabili per installazioni specifiche.
- Impostazione e monitoraggio dei parametri tramite display alfanumerico.
- Scheda con connettori dedicati per ogni singolo accessorio.
- Rilevamento ostacoli.

FLUO-SW LIGHT - HEAVY

FLUO-SW2	LIGHT	FINO A 200 KG
FLUO-SW3	HEAVY	FINO A 300 KG



Codice	Descrizione	Prezzo (iva esclusa)
--------	-------------	-------------------------

FLUO-SW2 - Automazioni per porte a 1 anta battente con apertura e chiusura motorizzata

818SW-0010 	Automazione per 1 anta battente con apertura e chiusura motorizzata. Lunghezza profilo standard L = 443 mm. Peso max anta fino a 200 Kg.	916,00
--	--	---------------

NOTE:
818SW-0010 PER APPLICAZIONI INTERNE NON SOGGETTE ALLA SPINTA DEL VENTO

FLUO-SW3 - Automazioni per porte a 1 anta battente con apertura e chiusura motorizzata

818SW-0020 	Automazione singola per 1 anta battente con apertura e chiusura motorizzata. Lunghezza profilo standard L = 463 mm. Peso max anta fino a 300 Kg.	998,00
--	--	---------------

818SW-0090 	Automazione singola per 1 anta battente con apertura e chiusura motorizzata. Lunghezza massima profilo a misura L = 1000 mm. Peso max anta fino a 300 Kg	1.078,00
---	--	-----------------

818SW-0100 	Automazione singola per 1 anta battente con apertura e chiusura motorizzata. Lunghezza massima profilo a misura L = 2000 mm. Peso max anta fino a 300 Kg	1.175,00
--	--	-----------------

818SW-0110 	Automazione singola per 1 anta battente con apertura e chiusura motorizzata. Lunghezza massima profilo a misura L = 3000 mm. Peso max anta fino a 300 Kg	1.266,00
--	--	-----------------

FLUO-SW3 - Automazioni per porte a 2 ante battenti con apertura e chiusura motorizzata

818SW-0120 	Automazione singola per 2 ante battenti con apertura e chiusura motorizzata. Lunghezza profilo a misura L Max. = 2000 mm. Peso max anta fino a 300 + 300 Kg.	2.058,00
--	--	-----------------

818SW-0130 	Automazione singola per 2 ante battenti con apertura e chiusura motorizzata. Lunghezza profilo a misura L Max. = 3000 mm. Peso max anta fino a 300 + 300 Kg.	2.152,00
--	--	-----------------

 DISPOSITIVO ALIMENTATO A 36 V DC  AUTOMAZIONE CON ENCODER

Codice **Descrizione**

Prezzo
(iva esclusa)



Accessori		
818XC-0038	Scheda per il funzionamento in caso di blackout e per la ricarica delle batterie.	265,00
Accessori		
818XA-0051	Scheda per contatti ausiliari.	50,00
818XA-0040	Braccio dritto a TIRARE.	103,00
818XA-0041	Braccio snodato a SPINGERE.	139,00
818XA-0059	Braccio dritto a SPINGERE.	120,00
818XC-0039	Selettore funzioni meccanico a tre posizioni.	34,00
818XA-0045	Distanziale da 17 mm per FLUO-SW.	28,70
818XA-0046	Distanziale da 34 mm per FLUO-SW.	29,70
818XA-0047	Distanziale da 51 mm per FLUO-SW.	37,20
818XA-0048	Distanziale da 68 mm per FLUO-SW.	40,30
818XA-0049	Distanziale da 85 mm per FLUO-SW.	41,30
Accessori per: 818XA-0040		
818XC-0040	Distanziale da 11 mm per 818XA-0040.	8,00



DISPOSITIVO ALIMENTATO A 12 V DC

FLUO-SW SPRING

FLUO-SWS3

SPRING

FINO A
300 KG



Codice	Descrizione	Prezzo (iva esclusa)
--------	-------------	-------------------------

FLUO-SWS3 - Automazioni per porte a 1 anta battente con apertura motorizzata e chiusura a molla

818SW-0140

Automazione per 1 anta battente con apertura motorizzata e chiusura a molla.
Lunghezza profilo standard L = 540 mm.
Peso max anta fino a 300 Kg.

1.552,00



 DISPOSITIVO ALIMENTATO A 36 V DC  AUTOMAZIONE CON ENCODER

Codice**Descrizione****Prezzo
(iva esclusa)****CAME** 

Accessori

818XC-0041 Scheda per il funzionamento in caso di blackout e per la ricarica delle batterie, completa di box in alluminio. **379,00**

Accessori

818XA-0069 Braccio dritto a TIRARE. **147,00****818XA-0071** Braccio snodato a SPINGERE. **167,00****818XA-0070** Braccio dritto a SPINGERE. **159,00****818XC-0039** Selettore funzioni meccanico a tre posizioni. **34,00****818XA-0072** Distanziale da 44 mm per FLUO-SW3. **49,20****818XA-0073** Distanziale da 79 mm per FLUO-SW3. **65,90**

DISPOSITIVO ALIMENTATO A 12 V DC

DIMENSIONI (mm)

FLUO-SW2

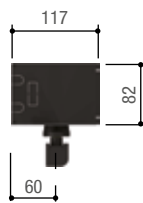
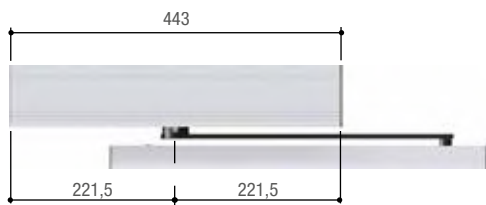

818SW-0010

FLUO-SW3

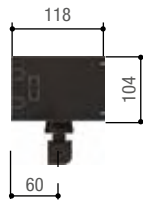
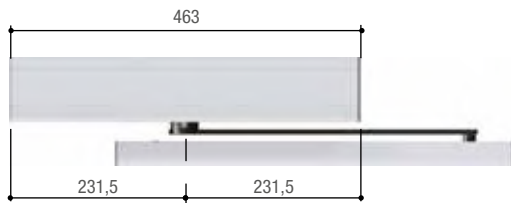

818SW-0020
818SW-0090
818SW-0100
818SW-0110
818SW-0120
818SW-0130

FLUO-SWS3

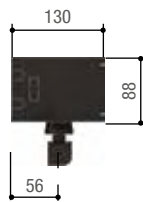
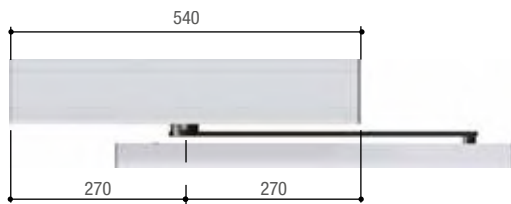

818SW-0140

LIMITI D'IMPIEGO E CARATTERISTICHE TECNICHE

	LIGHT	HEAVY	SPRING
	FLUO-SW2	FLUO-SW3	FLUO-SWS3
Lunghezza min/max. anta (mm)	800 / 1200	800 / 1500	800 / 1500
Peso min/max. anta (kg)	200 / 80	300 / 80	300 / 80
Grado di protezione IP	20	20	20
Alimentazione (V - 50/60 Hz)	100 - 240 AC	100 - 240 AC	100 - 240 AC
Alimentazione motore (V)	36 DC	36 DC	36 DC
Potenza nominale (W)	40	70	70
Potenza nominale Stand by (W)	8	8	3
Tempo di manovra 90° (s)	2 ÷ 6	2 ÷ 6	2 ÷ 6
Intermittenza/Lavoro (%)	SERVIZIO CONTINUO	SERVIZIO CONTINUO	SERVIZIO CONTINUO
Carico nominale (N)	20	40	40
Temperatura di esercizio (°C)	-15 ÷ +50	-15 ÷ +50	-15 ÷ +50

● 36 V DC

FLUO-SW2 - LIGHT

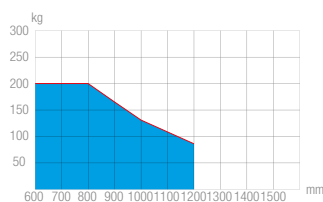

FLUO-SW3 - HEAVY

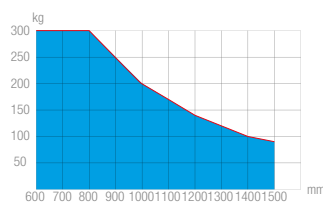

FLUO-SWS3 - SPRING

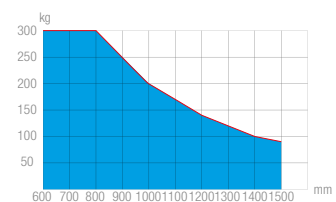



SPOGLIATOIO

ADATTA A TUTTI I TIPI DI SERRAMENTO

FLUO-SW non richiede un serramento particolare per essere installata, è sufficiente che l'anta sia di buona costruzione, legno, alluminio o materiale plastico. Per il montaggio a parete dell'automatismo è indispensabile utilizzare opportuni sistemi di fissaggio in base alla natura costruttiva del supporto stesso.

PORTE AUTOMATICHE SCORREVOLI

TIPOLOGIA

BASIC

STANDARD

TELESCOPIC

HEAVY

MAGNUM

CAME 

[CAME.COM](https://www.came.com)



**VERSIONI
EMERGENCY**

PER 1 ANTA
FINO A 100 KG

PER 2 ANTE FINO 90
KG CIASCUNA

FLUO-SLB

FLUO-SLBE

PER 1 ANTA
FINO A 140 KG

PER 2 ANTE FINO 120
KG CIASCUNA

FLUO-SLS

FLUO-SLE

PER 2 ANTE FINO 100
KG CIASCUNA

PER 4 ANTE FINO 70
KG CIASCUNA

FLUO-SLT

FLUO-SLTE

PER 1 ANTA
FINO A 180 KG

PER 2 ANTE FINO 150
KG CIASCUNA

FLUO-SLH

PER 1 ANTA
FINO A 400 KG

PER 2 ANTE FINO 250
KG CIASCUNA

FLUO-SLM

PORTE SCORREVOLI: IMPIANTI TIPO

1 ANTA SCORREVOLE + 1 ANTA FISSA APERTURA A DESTRA

1 ANTA SCORREVOLE + 1 ANTA FISSA APERTURA A SINISTRA

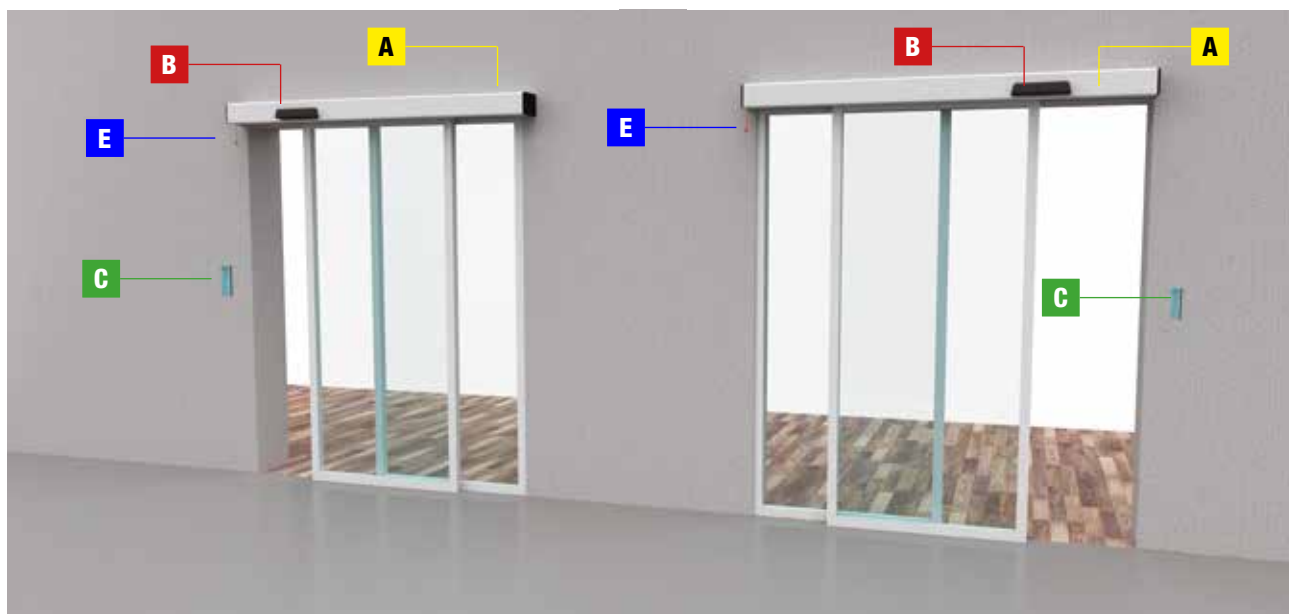

2 ANTE SCORREVOLI + 2 ANTE FISSE

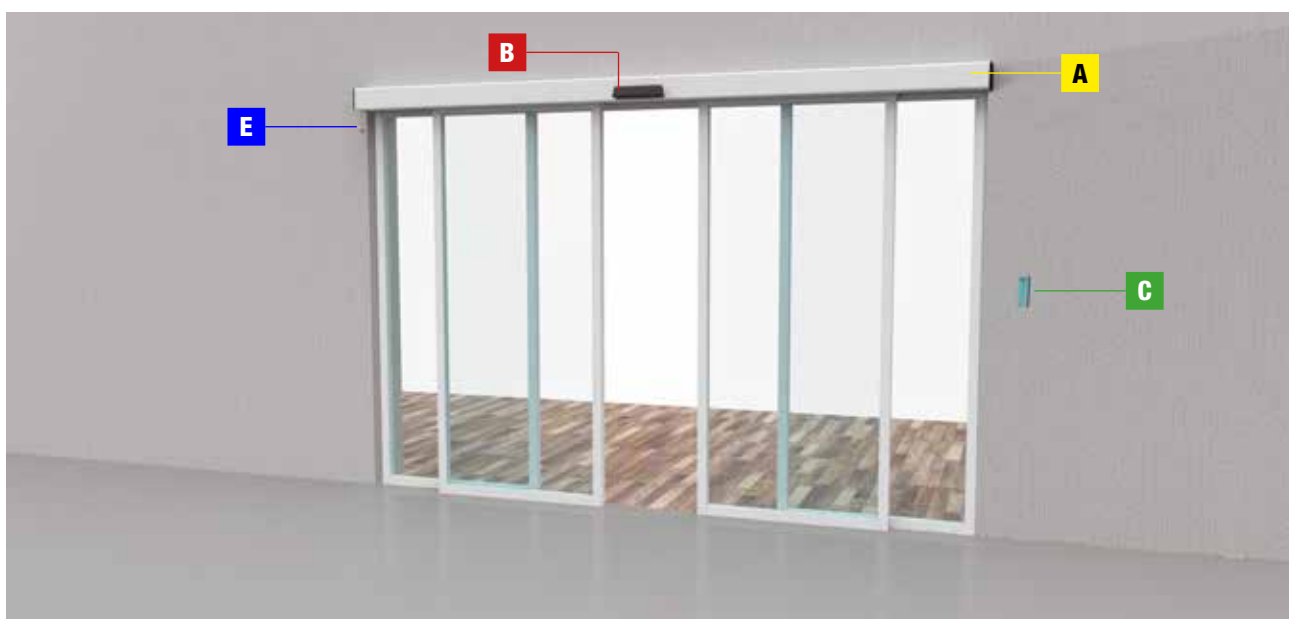

A

- Automazione (motoriduttore con scheda elettronica)
- Scheda per il funzionamento in caso di blackout
- Quadro comando

B

- Sensore interno / esterno

C

- Selettore funzioni

E

- Comando a cordino per sblocco meccanico

NOTA

Le ante fisse sono elementi non sempre presenti e comunque non fondamentali.

PORTE TELESCOPICHE: IMPIANTI TIPO

2 ANTE TELESCOPICHE + 1 ANTA FISSA APERTURA A DESTRA

2 ANTE TELESCOPICHE + 1 ANTA FISSA APERTURA A SINISTRA

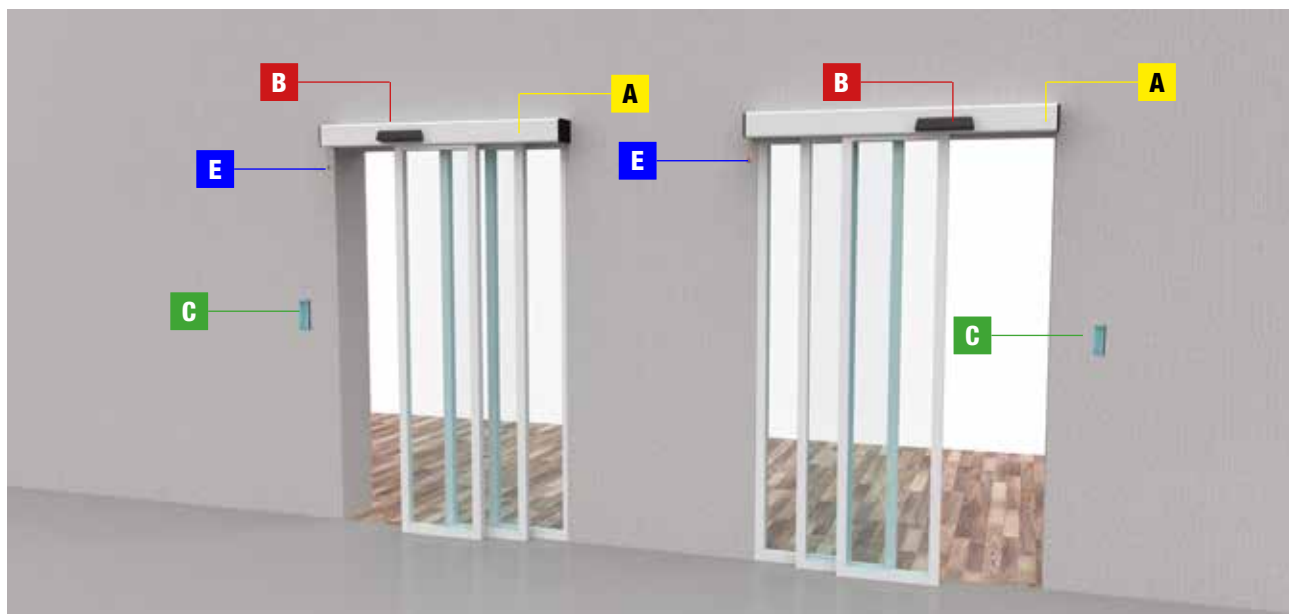

4 ANTE TELESCOPICHE



CAVI PER L'INSTALLAZIONE STANDARD

LUNGHEZZA DEL CAVO (m)	< 10	da 10 a 20	da 20 a 30
Alimentazione 230 V AC	3G x 1,5 mm ²	3G x 1,5 mm ²	3G x 2,5 mm ²
Selettore funzioni 818XA-0050	UTP CAT 4 AWG24 - 4 x 0,5 mm ² Bipolare twistato	UTP CAT 4 AWG24 - 4 x 0,5 mm ² Bipolare twistato	UTP CAT 4 AWG24 - 4 x 0,5 mm ² Bipolare twistato
Sensore a sfioramento 12 - 24 V AC - DC	4 x 1 mm ²	4 x 1 mm ²	4 x 1 mm ²
Dispositivi di comando	*n° x 0,5 mm ²	*n° x 0,5 mm ²	*n° x 0,5 mm ²

*n° = vedi istruzioni di montaggio del prodotto -

DIMENSIONAMENTO TRAVE (mm)

FLUO-SLB
 FLUO-SLBE
 FLUO-SLS
 FLUO-SLE
 FLUO-SLH
 FLUO-SLM

BASIC STANDARD HEAVY MAGNUM

Ld = LUNGHEZZA AUTOMAZIONE

La = LARGHEZZA VANO PASSAGGIO

Lm = LARGHEZZA ANTA

Loo = SORMONTO ANTA LATO APRE (dipende dal tipo di serramento)

Loc = SORMONTO ANTA LATO CHIUDE (dipende dal tipo di serramento)

1 ANTA SCORREVOLE CON APERTURA A DESTRA O SINISTRA

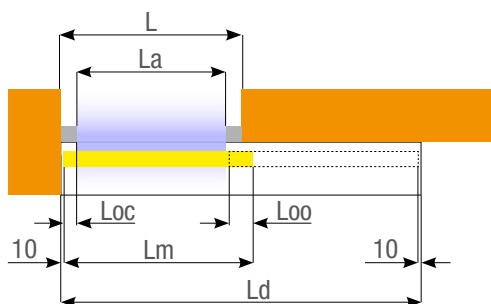

$$Ld = La + Lm + Loc + 20 \text{ LUNGHEZZA AUTOMAZIONE}$$

$$La = Lm - Loc - Loo \text{ LARGHEZZA DEL VANO PASSAGGIO}$$

$$Lm = La + Loc + Loo \text{ LARGHEZZA ANTA}$$

2 ANTE SCORREVOLI

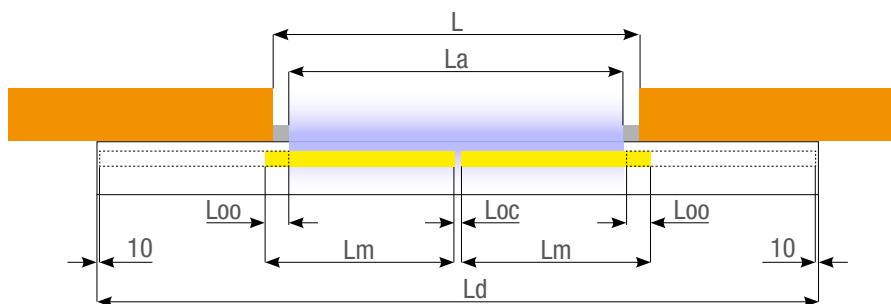

$$Ld = La + 2Lm + 20 \text{ LUNGHEZZA AUTOMAZIONE}$$

$$La = 2Lm - Loc - 2Loo \text{ LARGHEZZA DEL VANO PASSAGGIO}$$

$$Lm = (La - Loc + 2Loo) / 2 \text{ LARGHEZZA ANTA}$$

FLUO-SLT
FLUO-SLTE

TELESCOPIC

- MURATURA
- INGOMBRO DI MOVIMENTO
- PROFILO AUTOMAZIONE
- ANTA/E MOBILI
- VANO DI PASSAGGIO

2 ANTE TELESCOPICHE CON APERTURA A DESTRA O SINISTRA

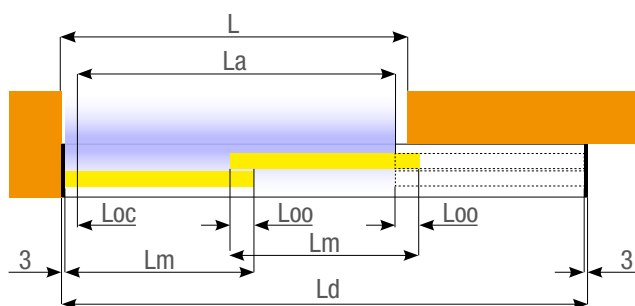

$$L_d = L_a + 2L_m + 6 \text{ LUNGHEZZA AUTOMAZIONE}$$

$$L_a = 2L_m + L_{oc} - 2L_{oo} \text{ LARGHEZZA DEL VANO PASSAGGIO}$$

$$L_m = (L_a - L_{oc} + 2L_{oo}) / 2 \text{ LARGHEZZA ANTA}$$

4 ANTE TELESCOPICHE

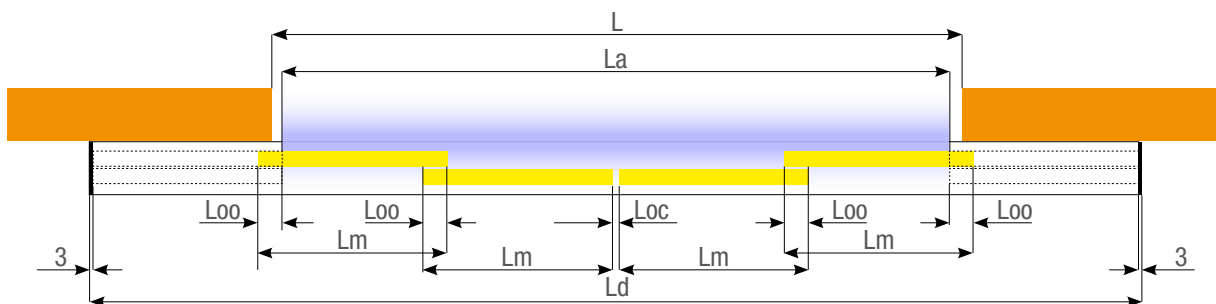

$$L_d = L_a + 2L_m + 6 \text{ LUNGHEZZA AUTOMAZIONE}$$

$$L_a = 4L_m + L_{oc} - 4L_{oo} \text{ LARGHEZZA DEL VANO PASSAGGIO}$$

$$L_m = (L_a - L_{oc} + 4L_{oo}) / 4 \text{ LARGHEZZA ANTA}$$

SEZIONE DELLA TRAVE scala 1 : 2 (mm)

FLUO-SLB
FLUO-SLBE

BASIC

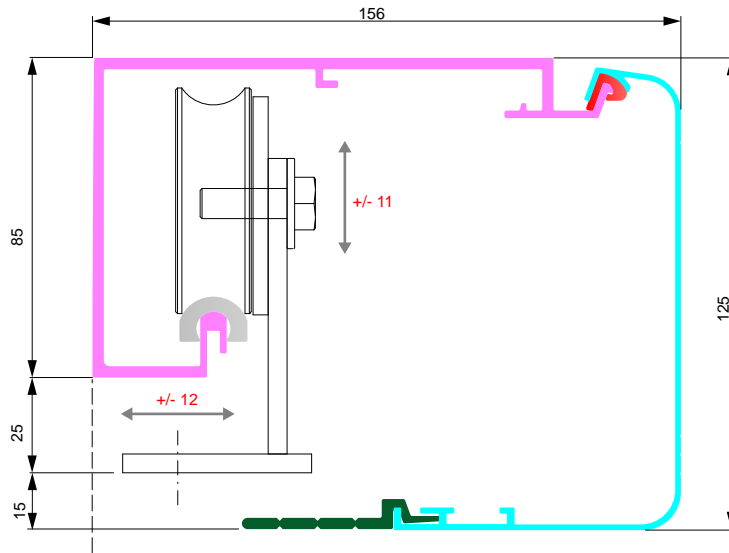

FLUO-SLS
FLUO-SLE
FLUO-SLH

STANDARD HEAVY

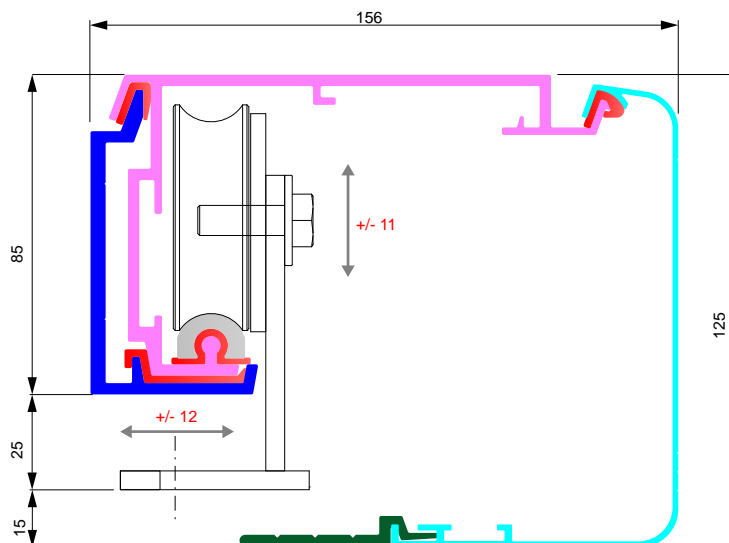

FLUO-SLM

MAGNUM

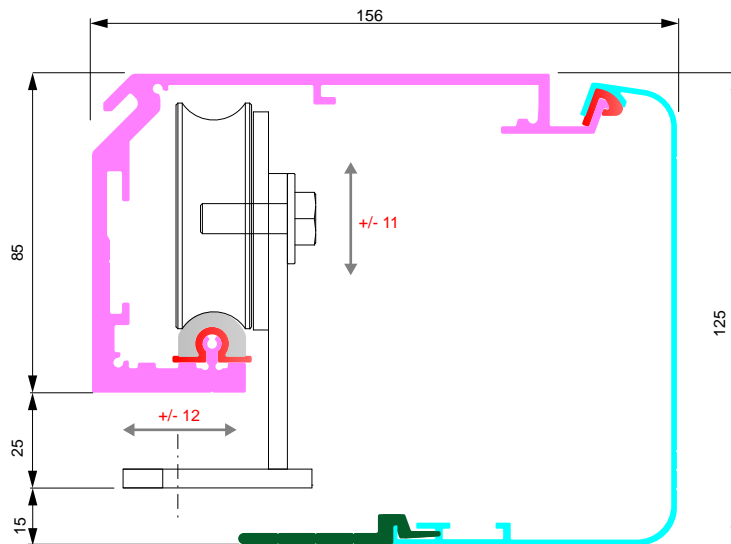

FLUO-SLT
FLUO-SLTE

TELESCOPIC

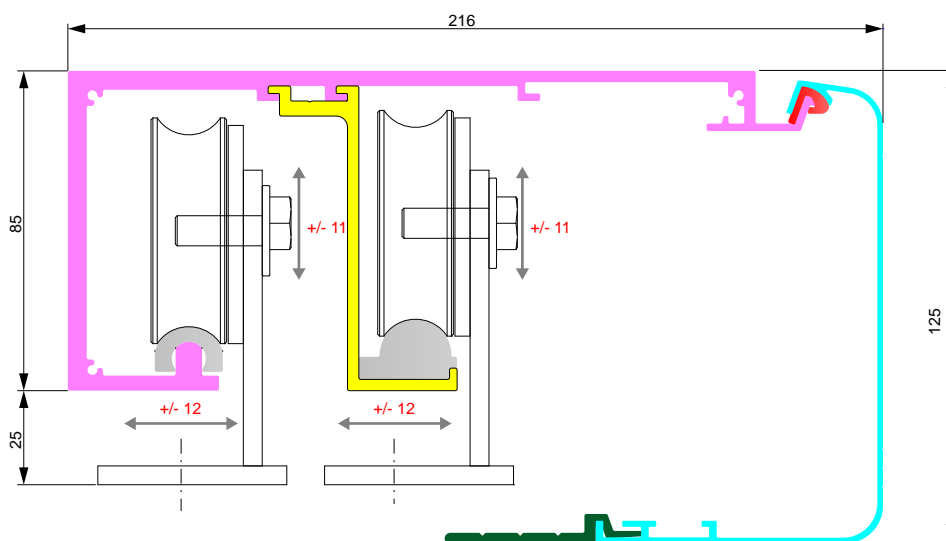

- PROFILO TRAVE
- PROFILI ANTIVIBRANTI
- PROFILO CARTER DI COPERTURA

- GUARNIZIONE DI CHIUSURA CARTER
- PROFILO AGGANCIAMENTO TRAVE
- PROFILO ATTACCO SECONDA ANTA

FLUO-SL

Porta estremamente silenziosa grazie al motore Brushless in corrente continua.

Disponibile anche in versione "EMERGENCY" per installazioni particolari.

La norma Europea EN 16005, specifica i requisiti per porte pedonali motorizzate installate anche nelle vie di fuga.

Il grande vantaggio di FLUO-SLE consiste nel poter installare in vie e uscite di emergenza, automazioni omologate a tale scopo, con ante scorrevoli standard, in sostituzione delle tradizionali automazioni con ante scorrevoli a sfondamento battente, nella direzione dell'uscita di emergenza.



UN SISTEMA HI-TECH PER SPAZI RIDOTTI

UNA SOLUZIONE COMPLETA

- Bassi consumi, grazie al motore Brushless con tecnologia direct drive.
- Massima silenziosità di movimento.
- Commutazione di alimentazione da 100 a 240 V 50/60 Hz.
- Alte performance con porte fino a 400 Kg.
- Kit di assemblaggio disponibile per una rapida installazione.

INNOVATIVA CENTRALE ELETTRONICA

- Scheda preconfigurata per installazioni standard, senza necessità di inserire ulteriori parametri.
- Configurazioni completamente personalizzabili per installazioni specifiche.
- Impostazione e monitoraggio dei parametri tramite display alfanumerico.
- Sistema di backup tramite card Micro SD.
- Scheda con connettori dedicati per ogni singolo accessorio.
- Rilevamento ostacoli.

USCITE DI EMERGENZA

- Disponibile la versione EMERGENCY per l'installazione di uscite di emergenza.
- Compatibile con il sensore 818XG-0016, questa soluzione è conforme alle normative internazionali per le uscite di emergenza e certificata TUV (verificare i limiti nazionali e locali).

FLUO-SL BASIC

FLUO-SLB
FLUO-SLBE

1 ANTA FINO A
100 KG

2 ANTE FINO A
90 KG CIASCUNA



Codice Descrizione

Automazioni complete con motore Brushless

818SL-0050 / 59 Automazione completa per porta a un'anta mobile.



818SL-0060 / 69 Automazione completa per porta a due ante mobili.



Automazioni complete con motore Brushless versione EMERGENCY

818SL-0070 / 79 Automazione completa per porta a un'anta mobile, con funzione EMERGENCY.



818SL-0080 / 89 Automazione completa per porta a due ante mobili, con funzione EMERGENCY.



NOTE:

Accessori di completamento impianto vedi pag 48.

DISPOSITIVO ALIMENTATO A 42 V DC AUTOMAZIONE CON ENCODER

AUTOMAZIONI ASSEMBLATE FLUO-SLB

FLUO-SLB 1 ANTA	LUNGHEZZA AUTOMAZIONE	LARGHEZZA VANO PASSAGGIO	LARGHEZZA ANTA	PREZZO (iva esclusa)	FLUO-SLB 2 ANTE	LUNGHEZZA AUTOMAZIONE	LARGHEZZA VANO PASSAGGIO	LARGHEZZA ANTE	PREZZO (iva esclusa)
CODICE	Ld (mm)	La (mm)	Lm (mm)		CODICE	Ld (mm)	La (mm)	Lm (mm)	
818SL-0050	2000	925	1015	1.592,00	818SL-0060	2000	940	2 x 520	1.763,00
818SL-0051	2200	1025	1115	1.617,00	818SL-0061	2200	1040	2 x 570	1.787,00
818SL-0052	2600	1225	1315	1.667,00	818SL-0062	2600	1240	2 x 670	1.837,00
818SL-0053	3000	1425	1515	1.716,00	818SL-0063	3000	1440	2 x 770	1.886,00
818SL-0054	3300	1575	1665	1.754,00	818SL-0064	3300	1590	2 x 845	1.925,00
818SL-0055	3600	1725	1815	1.794,00	818SL-0065	3600	1740	2 x 920	1.965,00
818SL-0056	4000	1925	2015	1.842,00	818SL-0066	4000	1940	2 x 1020	2.013,00
818SL-0057	4400	2125	2215	1.893,00	818SL-0067	4400	2140	2 x 1120	2.064,00
818SL-0058	5000	2425	2515	1.968,00	818SL-0068	5000	2440	2 x 1270	2.139,00
818SL-0059	6600	3225	3315	2.216,00	818SL-0069	6600	3240	2 x 1670	2.287,00

I valori indicati sono calcolati considerando Loo = 50 mm e Loc = 40 mm)

I valori indicati sono calcolati considerando Loo = 50 mm e Loc = 0 mm)

AUTOMAZIONI ASSEMBLATE FLUO-SLBE CON FUNZIONE EMERGENCY

FLUO-SLBE 1 ANTA	LUNGHEZZA AUTOMAZIONE	LARGHEZZA VANO PASSAGGIO	LARGHEZZA ANTA	PREZZO (iva esclusa)	FLUO-SLBE 2 ANTE	LUNGHEZZA AUTOMAZIONE	LARGHEZZA VANO PASSAGGIO	LARGHEZZA ANTE	PREZZO (iva esclusa)
CODICE	Ld (mm)	La (mm)	Lm (mm)		CODICE	Ld (mm)	La (mm)	Lm (mm)	
818SL-0070	2000	925	1015	1.930,00	818SL-0080	2000	940	2 x 520	2.105,00
818SL-0071	2200	1025	1115	1.955,00	818SL-0081	2200	1040	2 x 570	2.130,00
818SL-0072	2600	1225	1315	2.006,00	818SL-0082	2600	1240	2 x 670	2.186,00
818SL-0073	3000	1425	1515	2.059,00	818SL-0083	3000	1440	2 x 770	2.237,00
818SL-0074	3300	1575	1665	2.098,00	818SL-0084	3300	1590	2 x 845	2.276,00
818SL-0075	3600	1725	1815	2.139,00	818SL-0085	3600	1740	2 x 920	2.317,00
818SL-0076	4000	1925	2015	2.188,00	818SL-0086	4000	1940	2 x 1020	2369,00
818SL-0077	4400	2125	2215	2.240,00	818SL-0087	4400	2140	2 x 1120	2.419,00
818SL-0078	5000	2425	2515	2.320,00	818SL-0088	5000	2440	2 x 1270	2.498,00
818SL-0079	6600	3225	3315	2.504,00	818SL-0089	6600	3240	2 x 1670	2.649,00

I valori indicati sono calcolati considerando Loo = 50 mm e Loc = 40 mm)

I valori indicati sono calcolati considerando Loo = 50 mm e Loc = 0 mm)

NOTE:

Nelle applicazioni di automazioni EMERGENCY, considerare sempre l'opportuna scelta dei dispositivi di comando e sicurezza (VEDI MANUALE TECNICO)

Kit per l'assemblaggio porte scorrevoli BASIC • FLUO-SLB

8K18SL-003	Kit automazione completa FLUO-SLB per porte a un'anta mobile.	1.103,00
-------------------	---	-----------------

Kit per l'assemblaggio porte scorrevoli BASIC • FLUO-SLBE versione EMERGENCY

8K18SL-004	Kit automazione completa FLUO-SLBE per porte a un'anta mobile.	1.464,00
-------------------	--	-----------------

Accessorio per l'assemblaggio porte scorrevoli BASIC

818XA-0030	Kit automazione seconda anta per porte FLUO-SLB e FLUO-SLE.	181,00
-------------------	---	---------------

NOTE:
Accessori di completamento impianto vedi pag 48.



La norma Europea EN 16005, specifica i requisiti per porte pedonali motorizzate installate anche nelle vie di fuga. Il grande vantaggio di FLUO EMERGENCY consiste nel poter installare in vie e uscite di emergenza, automazioni omologate a tale scopo, con ante scorrevoli standard, in sostituzione delle tradizionali automazioni con ante scorrevoli a sfondamento battente, nella direzione dell'uscita di emergenza.

LIMITI D'IMPIEGO E CARATTERISTICHE TECNICHE

	BASIC				EMERGENCY			
	FLUO-SLB		FLUO-SLB		FLUO-SLBE		FLUO-SLBE	
	1 ANTA	3015	2 ANTE	1670	1 ANTA	3015	2 ANTE	1670
Lunghezza min/max. anta (mm)	1015	3015	520	1670	1015	3015	520	1670
Peso max. anta (kg)	100		90 + 90		100		90 + 90	
Certificazione	TÜV Thüringen		TÜV Thüringen		TÜV Thüringen		TÜV Thüringen	
Grado di protezione IP	20		20		20		20	
Alimentazione (V - 50/60 Hz)	100 - 240 AC		100 - 240 AC		100 - 240 AC		100 - 240 AC	
Potenza nominale (W)	70		70		70		70	
Potenza nominale Stand by (W)	10		10		10		10	
Velocità max di manovra (m/s)	0,8		1,6		0,8		1,6	
Intermittenza/Lavoro (%)	FUNZIONAMENTO CONTINUO		FUNZIONAMENTO CONTINUO		FUNZIONAMENTO CONTINUO		FUNZIONAMENTO CONTINUO	
Carico nominale (N)	150		150		150		150	
Temperatura di esercizio (°C)	-15 ÷ +50		-15 ÷ +50		-15 ÷ +50		-15 ÷ +50	

● 42 V DC

FLUO-SL STANDARD

FLUO-SLS
FLUO-SLE

1 ANTA FINO A
140 KG

2 ANTE FINO A
120 KG CIASCUNA



Codice Descrizione

Automazioni complete con motore Brushless

818SL-0020 / 29 Automazione completa per porta a un'anta mobile.



818SL-0040 / 49 Automazione completa per porta a due ante mobili.



Automazioni complete con motore Brushless versione EMERGENCY

818SL-0010 / 19 Automazione completa per porta a un'anta mobile, con funzione EMERGENCY.



818SL-0030 / 39 Automazione completa per porta a due ante mobili, con funzione EMERGENCY.



NOTE:

Accessori di completamento impianto vedi pag 48.

DISPOSITIVO ALIMENTATO A 42 V DC AUTOMAZIONE CON ENCODER

AUTOMAZIONI ASSEMBLATE FLUO-SLS

FLUO-SLS 1 ANTA	LUNGHEZZA AUTOMAZIONE	LARGHEZZA VANO PASSAGGIO	LARGHEZZA ANTA	PREZZO (iva esclusa)	FLUO-SLS 2 ANTE	LUNGHEZZA AUTOMAZIONE	LARGHEZZA VANO PASSAGGIO	LARGHEZZA ANTE	PREZZO (iva esclusa)
CODICE	Ld (mm)	La (mm)	Lm (mm)		CODICE	Ld (mm)	La (mm)	Lm (mm)	
818SL-0020	2000	925	1015	1.845,00	818SL-0040	2000	940	2 x 520	2.032,00
818SL-0021	2200	1025	1115	1.883,00	818SL-0041	2200	1040	2 x 570	2.070,00
818SL-0022	2600	1225	1315	1.960,00	818SL-0042	2600	1240	2 x 670	2.148,00
818SL-0023	3000	1425	1515	2.037,00	818SL-0043	3000	1440	2 x 770	2.225,00
818SL-0024	3300	1575	1665	2.096,00	818SL-0044	3300	1590	2 x 845	2.284,00
818SL-0025	3600	1725	1815	2.157,00	818SL-0045	3600	1740	2 x 920	2.344,00
818SL-0026	4000	1925	2015	2.232,00	818SL-0046	4000	1940	2 x 1020	2.420,00
818SL-0027	4400	2125	2215	2.311,00	818SL-0047	4400	2140	2 x 1120	2.499,00
818SL-0028	5000	2425	2515	2.427,00	818SL-0048	5000	2440	2 x 1270	2.625,00
818SL-0029	6600	3225	3315	2.656,00	818SL-0049	6600	3240	2 x 1670	2.844,00

I valori indicati sono calcolati considerando Loo = 50 mm e Loc = 40 mm)

I valori indicati sono calcolati considerando Loo = 50 mm e Loc = 0 mm)

AUTOMAZIONI ASSEMBLATE FLUO-SLSE CON FUNZIONE EMERGENCY

FLUO-SLE 1 ANTA	LUNGHEZZA AUTOMAZIONE	LARGHEZZA VANO PASSAGGIO	LARGHEZZA ANTA	PREZZO (iva esclusa)	FLUO-SLE 2 ANTE	LUNGHEZZA AUTOMAZIONE	LARGHEZZA VANO PASSAGGIO	LARGHEZZA ANTE	PREZZO (iva esclusa)
CODICE	Ld (mm)	La (mm)	Lm (mm)		CODICE	Ld (mm)	La (mm)	Lm (mm)	
818SL-0010	2000	925	1015	2.206,00	818SL-0030	2000	940	2 x 520	2.406,00
818SL-0011	2200	1025	1115	2.246,00	818SL-0031	2200	1040	2 x 570	2.446,00
818SL-0012	2600	1225	1315	2.329,00	818SL-0032	2600	1240	2 x 670	2.529,00
818SL-0013	3000	1425	1515	2.411,00	818SL-0033	3000	1440	2 x 770	2.611,00
818SL-0014	3300	1575	1665	2.474,00	818SL-0034	3300	1590	2 x 845	2.673,00
818SL-0015	3600	1725	1815	2.539,00	818SL-0035	3600	1740	2 x 920	2.739,00
818SL-0016	4000	1925	2015	2.619,00	818SL-0036	4000	1940	2 x 1020	2.819,00
818SL-0017	4400	2125	2215	2.703,00	818SL-0037	4400	2140	2 x 1120	2.903,00
818SL-0018	5000	2425	2515	2.827,00	818SL-0038	5000	2440	2 x 1270	3.032,00
818SL-0019	6600	3225	3315	3.071,00	818SL-0039	6600	3240	2 x 1670	3.271,00

I valori indicati sono calcolati considerando Loo = 50 mm e Loc = 40 mm)

I valori indicati sono calcolati considerando Loo = 50 mm e Loc = 0 mm)

NOTE:

Nelle applicazioni di automazioni EMERGENCY, considerare sempre l'opportuna scelta dei dispositivi di comando e sicurezza (VEDI MANUALE TECNICO)

Kit per l'assemblaggio porte scorrevoli STANDARD • FLUO-SLS

8K18SL-001	Kit automazione completa FLUO-SLS per porte a un'anta mobile.	1.298,00
-------------------	---	-----------------

Kit per l'assemblaggio porte scorrevoli STANDARD • FLUO-SLE versione EMERGENCY

8K18SL-002	Kit automazione completa FLUO-SLE per porte a un'anta mobile.	1.689,00
-------------------	---	-----------------

Accessorio per l'assemblaggio porte scorrevoli STANDARD

818XA-0024	Kit automazione seconda anta per porte FLUO-SLS e FLUO-SLE.	220,00
-------------------	---	---------------

NOTE:
Accessori di completamento impianto vedi pag 48.



La norma Europea EN 16005, specifica i requisiti per porte pedonali motorizzate installate anche nelle vie di fuga. Il grande vantaggio di FLUO EMERGENCY consiste nel poter installare in vie e uscite di emergenza, automazioni omologate a tale scopo, con ante scorrevoli standard, in sostituzione delle tradizionali automazioni con ante scorrevoli a sfondamento battente, nella direzione dell'uscita di emergenza.

LIMITI D'IMPIEGO E CARATTERISTICHE TECNICHE

	STANDARD				EMERGENCY			
	FLUO-SLS		FLUO-SLS		FLUO-SLE		FLUO-SLE	
	1 ANTA	3 ANTE	2 ANTE	1670	1 ANTA	3 ANTE	2 ANTE	1670
Lunghezza min/max. anta (mm)	1015	3315	520	1670	1015	3315	520	1670
Peso max. anta (kg)	100		90 + 90		100		90 + 90	
Certificazione	TÜV Thüringen		TÜV Thüringen		TÜV Thüringen		TÜV Thüringen	
Grado di protezione IP	20		20		20		20	
Alimentazione (V - 50/60 Hz)	100 - 240 AC		100 - 240 AC		100 - 240 AC		100 - 240 AC	
Potenza nominale (W)	70		70		70		70	
Potenza nominale Stand by (W)	10		10		10		10	
Velocità max di manovra (m/s)	0,8		1,6		0,8		1,6	
Intermittenza/Lavoro (%)	FUNZIONAMENTO CONTINUO		FUNZIONAMENTO CONTINUO		FUNZIONAMENTO CONTINUO		FUNZIONAMENTO CONTINUO	
Carico nominale (N)	150		150		150		150	
Temperatura di esercizio (°C)	-15 ÷ +50		-15 ÷ +50		-15 ÷ +50		-15 ÷ +50	

● 42 V DC

FLUO-SL HEAVY

FLUO-SLH

1 ANTA FINO A
180 KG

2 ANTE FINO A
150 KG CIASCUNA



Codice Descrizione

Automazioni complete con motore Brushless

818SL-0090 / 98 Automazione completa per porta a un'anta mobile.



818SL-0101 / 109 Automazione completa per porta a due ante mobili.



NOTE:

Accessori di completamento impianto vedi pag 48.

DISPOSITIVO ALIMENTATO A 42 V DC AUTOMAZIONE CON ENCODER

AUTOMAZIONI ASSEMBLATE FLUO-SLH

FLUO-SLH 1 ANTA	LUNGHEZZA AUTOMAZIONE	LARGHEZZA VANO PASSAGGIO	LARGHEZZA ANTA	PREZZO (iva esclusa)	FLUO-SLH 2 ANTE	LUNGHEZZA AUTOMAZIONE	LARGHEZZA VANO PASSAGGIO	LARGHEZZA ANTE	PREZZO (iva esclusa)
CODICE	Ld (mm)	La (mm)	Lm (mm)		CODICE	Ld (mm)	La (mm)	Lm (mm)	
818SL-0090	2000	925	1015	2.220,00	818SL-0101	2200	1040	2 x 570	2.597,00
818SL-0091	2200	1025	1115	2.263,00	818SL-0102	2600	1240	2 x 670	2.684,00
818SL-0092	2600	1225	1315	2.350,00	818SL-0103	3000	1440	2 x 770	2.769,00
818SL-0093	3000	1425	1515	2.435,00	818SL-0104	3300	1590	2 x 845	2.836,00
818SL-0094	3300	1575	1665	2.501,00	818SL-0105	3600	1740	2 x 920	2.903,00
818SL-0095	3600	1725	1815	2.561,00	818SL-0106	4000	1940	2 x 1020	2.988,00
818SL-0096	4000	1925	2015	2.653,00	818SL-0107	4400	2140	2 x 1120	3.076,00
818SL-0097	4400	2125	2215	2.741,00	818SL-0108	5000	2440	2 x 1270	3.205,00
818SL-0098	5000	2425	2515	2.871,00	818SL-0109	6600	3240	2 x 1670	3.460,00

I valori indicati sono calcolati considerando Loo = 50 mm e Loc = 40 mm)

I valori indicati sono calcolati considerando Loo = 50 mm e Loc = 0 mm)

Kit per l'assemblaggio porte scorrevoli HEAVY • FLUO-SLH

8K18SL-006	Kit automazione completa FLUO-SLH per porte a un'anta mobile.	1.544,00
-------------------	---	-----------------



Accessorio per l'assemblaggio porte scorrevoli MAGNUM • HEAVY

818XA-0060	Kit automazione seconda anta per porte FLUO-SLH.	390,00
-------------------	--	---------------



Le automazioni FLUO-SL HEAVY sono l'ideale per applicazioni su serramenti di medie e grandi dimensioni, ad elevato utilizzo come nei supermercati, centri commerciali, uffici pubblici.

LIMITI D'IMPIEGO E CARATTERISTICHE TECNICHE

	HEAVY			
	FLUO-SLH		FLUO-SLH	
	1 ANTA		2 ANTE	
Lunghezza min/max. anta (mm)	1015	3315	520	1670
Peso max. anta (kg)	180		150 + 150	
Grado di protezione IP	20		20	
Alimentazione (V - 50/60 Hz)	100 - 240 AC		100 - 240 AC	
Potenza nominale (W)	70		70	
Potenza nominale Stand by (W)	10		10	
Velocità max di manovra (m/s)	0,6		1,2	
Intermittenza/Lavoro (%)	FUNZIONAMENTO CONTINUO		FUNZIONAMENTO CONTINUO	
Carico nominale (N)	150		150	
Temperatura di esercizio (°C)	-15 ÷ +50		-15 ÷ +50	

FLUO-SLM MAGNUM

FLUO-SLM

1 ANTA FINO A
400 KG

2 ANTE FINO A
250 KG CIASCUNA



Codice Descrizione

Automazioni complete con motore Brushless

818SL-0130 / 139 Automazione completa per porta a un'anta mobile.



818SL-0140 / 147 Automazione completa per porta a due ante mobili.



NOTE:

Accessori di completamento impianto vedi pag 48.

DISPOSITIVO ALIMENTATO A 42 V DC AUTOMAZIONE CON ENCODER

AUTOMAZIONI ASSEMBLATE FLUO-SLM

FLUO-SLM 1 ANTA	LUNGHEZZA AUTOMAZIONE	LARGHEZZA VANO PASSAGGIO	LARGHEZZA ANTA	PREZZO (iva esclusa)	FLUO-SLM 2 ANTE	LUNGHEZZA AUTOMAZIONE	LARGHEZZA VANO PASSAGGIO	LARGHEZZA ANTE	PREZZO (iva esclusa)
CODICE	Ld (mm)	La (mm)	Lm (mm)		CODICE	Ld (mm)	La (mm)	Lm (mm)	
818SL-0130	2000	925	1015	2.717,00					
818SL-0131	2200	1025	1115	2.759,00					
818SL-0132	2600	1225	1315	2.843,00	818SL-0140	2600	1240	2 x 670	3.194,00
818SL-0133	3000	1425	1515	2.943,00	818SL-0141	3000	1440	2 x 770	3.277,00
818SL-0134	3300	1575	1665	2.992,00	818SL-0142	3300	1590	2 x 845	3.342,00
818SL-0135	3600	1725	1815	3.058,00	818SL-0143	3600	1740	2 x 920	3.408,00
818SL-0136	4000	1925	2015	3.140,00	818SL-0144	4000	1940	2 x 1020	3.490,00
818SL-0137	4400	2125	2215	3.226,00	818SL-0145	4400	2140	2 x 1120	3.576,00
818SL-0138	5000	2425	2515	3.352,00	818SL-0146	5000	2440	2 x 1270	3.703,00
818SL-0139	6600	3225	3315	3.597,00	818SL-0147	6600	3240	2 x 1670	3.948,00

I valori indicati sono calcolati considerando Loo = 50 mm e Loc = 40 mm)

I valori indicati sono calcolati considerando Loo = 50 mm e Loc = 0 mm)

Kit per l'assemblaggio porte scorrevoli MAGNUM • FLUO-SLM

8K18SL-007	Kit automazione completa FLUO-SLM per porte a un'anta mobile.	2.390,00
-------------------	---	-----------------



Accessorio per l'assemblaggio porte scorrevoli MAGNUM • HEAVY

818XA-0060	Kit automazione seconda anta per porte FLUO-SLH.	390,00
-------------------	--	---------------



Le automazioni FLUO-SL MAGNUM sono specificatamente studiate per applicazioni su serramenti di notevole peso e dimensioni. Tipico utilizzo è quello abbinato ad ante blindate, con vetro antiscalfatura come nelle sedi bancarie.

LIMITI D'IMPIEGO E CARATTERISTICHE TECNICHE

	MAGNUM			
	FLUO-SLM		FLUO-SLM	
	1 ANTA		2 ANTE	
Lunghezza min/max. anta (mm)	1015	3315	670	1670
Peso max. anta (kg)	400		250 + 250	
Grado di protezione IP	20		20	
Alimentazione (V - 50/60 Hz)	100 - 240 AC		100 - 240 AC	
Potenza nominale (W)	70		70	
Potenza nominale Stand by (W)	10		10	
Velocità max di manovra (m/s)	0,3		0,6	
Intermittenza/Lavoro (%)	FUNZIONAMENTO CONTINUO		FUNZIONAMENTO CONTINUO	
Carico nominale (N)	150		150	
Temperatura di esercizio (°C)	-15 ÷ +50		-15 ÷ +50	

FLUO-SLT TELESCOPIC

FLUO-SLT
FLUO-SLTE

2 ANTE FINO A
100 KG CIASCUNA

4 ANTE FINO A
70 KG CIASCUNA



Codice Descrizione

Automazioni complete con motore Brushless

818ST-0010 / 20 Automazione completa per porta a un'anta mobile.



818ST-0021 / 27 Automazione completa per porta a due ante mobili.



Automazioni complete con motore Brushless e funzione EMERGENCY

818ST-0030 / 40 Automazione completa per porta a un'anta mobile, con funzione EMERGENCY.



818ST-0041 / 47 Automazione completa per porta a due ante mobili, con funzione EMERGENCY.



NOTE:

Accessori di completamento impianto vedi pag 48.

DISPOSITIVO ALIMENTATO A 42 V DC AUTOMAZIONE CON ENCODER

AUTOMAZIONI ASSEMBLATE FLUO-SLT

FLUO-SLT 2 ANTE	LUNGHEZZA AUTOMAZIONE	LARGHEZZA VANO PASSAGGIO	LARGHEZZA ANTA	PREZZO (iva esclusa)	FLUO-SLT 4 ANTE	LUNGHEZZA AUTOMAZIONE	LARGHEZZA VANO PASSAGGIO	LARGHEZZA ANTA	PREZZO (iva esclusa)
CODICE	Ld (mm)	La (mm)	Lm (mm)		CODICE	Ld (mm)	La (mm)	Lm (mm)	
818ST-0010	1800	1122	2 x 631	2.869,00					
818ST-0011	2000	1256	2 x 698	2.935,00					
818ST-0012	2200	1389	2 x 764	2.989,00					
818ST-0013	2600	1656	2 x 898	3.112,00					
818ST-0014	3000	1922	2 x 1031	3.228,00	818ST-0021	3000	1929	4 x 532	3.598,00
818ST-0015	3300	2122	2 x 1131	3.322,00	818ST-0022	3300	2129	4 x 582	3.682,00
818ST-0016	3600	2322	2 x 1231	3.403,00	818ST-0023	3600	2329	4 x 632	3.776,00
818ST-0017	4000	2589	2 x 1364	3.525,00	818ST-0024	4000	2596	4 x 699	3.900,00
818ST-0018	4400	2856	2 x 1498	3.646,00	818ST-0025	4400	2896	4 x 765	4.022,00
818ST-0019	5000	3256	2 x 1698	3822,00	818ST-0026	5000	3262	4 x 865	4.200,00
818ST-0020	6600	4322	2 x 2231	4.181,00	818ST-0027	6600	4329	4 x 1132	4.565,00

I valori indicati sono calcolati considerando Loo = 50 mm e Loc = 40 mm)

I valori indicati sono calcolati considerando Loo = 50 mm e Loc = 0 mm)

AUTOMAZIONI ASSEMBLATE FLUO-SLTE CON FUNZIONE EMERGENCY

FLUO-SLTE 2 ANTE	LUNGHEZZA AUTOMAZIONE	LARGHEZZA VANO PASSAGGIO	LARGHEZZA ANTA	PREZZO (iva esclusa)	FLUO-SLTE 4 ANTE	LUNGHEZZA AUTOMAZIONE	LARGHEZZA VANO PASSAGGIO	LARGHEZZA ANTA	PREZZO (iva esclusa)
CODICE	Ld (mm)	La (mm)	Lm (mm)		CODICE	Ld (mm)	La (mm)	Lm (mm)	
818ST-0030	1800	1122	2 x 631	3.412,00					
818ST-0031	2000	1256	2 x 698	3.486,00					
818ST-0032	2200	1389	2 x 764	3.542,00					
818ST-0033	2600	1656	2 x 898	3.671,00					
818ST-0034	3000	1922	2 x 1031	3.800,00	818ST-0041	3000	1929	4 x 532	4.201,00
818ST-0035	3300	2122	2 x 1131	3.902,00	818ST-0042	3300	2129	4 x 582	4.292,00
818ST-0036	3600	2322	2 x 1231	3.990,00	818ST-0043	3600	2329	4 x 632	4.394,00
818ST-0037	4000	2589	2 x 1364	4.122,00	818ST-0044	4000	2596	4 x 699	4.528,00
818ST-0038	4400	2856	2 x 1498	4.253,00	818ST-0045	4400	2896	4 x 765	4.660,00
818ST-0039	5000	3256	2 x 1698	4.443,00	818ST-0046	5000	3262	4 x 865	4.853,00
818ST-0040	6600	4322	2 x 2231	4.833,00	818ST-0047	6600	4329	4 x 1132	4.946,00

I valori indicati sono calcolati considerando Loo = 50 mm e Loc = 40 mm)

I valori indicati sono calcolati considerando Loo = 50 mm e Loc = 0 mm)

NOTE:

Nelle applicazioni di automazioni EMERGENCY, considerare sempre l'opportuna scelta dei dispositivi di comando e sicurezza (VEDI MANUALE TECNICO)

Kit per l'assemblaggio porte scorrevoli TELESCOPIC • FLUO-SLT

8K18ST-001	Kit automazione completa FLUO-SLT per porte a 2 ante mobili.	2.318,00
-------------------	--	-----------------



Kit per l'assemblaggio porte scorrevoli TELESCOPIC • FLUO-SLTE versione EMERGENCY

8K18ST-002	Kit automazione completa FLUO-SLTE per porte a 2 ante mobili.	2.580,00
-------------------	---	-----------------



Accessorio per l'assemblaggio porte scorrevoli TELESCOPIC

818XA-0033	Kit automazione seconda anta per porte FLUO-SLT e FLUO-SLTE.	570,00
-------------------	--	---------------



Le automazioni FLUO-SL TELESCOPIC risolvono il problema degli spazi limitati. Con il serramento telescopico è infatti, è possibile ottenere la massima larghezza del vano di passaggio.

LIMITI D'IMPIEGO E CARATTERISTICHE TECNICHE

	TELESCOPIC				EMERGENCY			
	FLUO-SLT		FLUO-SLT		FLUO-SLTE		FLUO-SLTE	
	2 ANTE	2231	4 ANTE	1132	2 ANTE	2231	4 ANTE	1520
Lunghezza min/max. anta (mm)	631	2231	532	1132	631	2231	520	1520
Peso max. anta (kg)	100 + 100		70 + 70 + 70 + 70		100 + 100		70 + 70 + 70 + 70	
Certificazione	TÜV Thüringen		TÜV Thüringen		TÜV Thüringen		TÜV Thüringen	
Grado di protezione IP	20		20		20		20	
Alimentazione (V - 50/60 Hz)	100 - 240 AC		100 - 240 AC		100 - 240 AC		100 - 240 AC	
Potenza nominale (W)	70		70		70		70	
Potenza nominale Stand by (W)	10		10		10		10	
Velocità max di manovra (m/s)	0,8		1,6		0,8		1,6	
Intermittenza/Lavoro (%)	FUNZIONAMENTO CONTINUO		FUNZIONAMENTO CONTINUO		FUNZIONAMENTO CONTINUO		FUNZIONAMENTO CONTINUO	
Carico nominale (N)	150		150		150		150	
Temperatura di esercizio (°C)	-15 ÷ +50		-15 ÷ +50		-15 ÷ +50		-15 ÷ +50	

ACCESSORI PER PORTE AUTOMATICHE

CAME 

CAME.COM



Metro
Subway
Metro



ACCESSORI

COMPLETAMENTO AUTOMAZIONI SCORREVOLI

Accessori per il completamento delle porte scorrevoli (TUTTE LE SERIE)

818XC-0015



Dispositivo segnalazione posizione anta.

Prezzo (iva esclusa)

55,00

818XC-0016



Dispositivo fissaggio carter.

Prezzo (iva esclusa)

60,00

818XC-0017



Dispositivo fissaggio sensori.

Prezzo (iva esclusa)

86,00

818XC-0014



Kit di sblocco a leva integrato.

Prezzo (iva esclusa)

94,20

818XC-0037



Supporto per sensori di apertura e sicurezza SMALL.

Prezzo (iva esclusa)

100,00

Accessori per il completamento delle porte scorrevoli (TUTTE LE SERIE)

818XC-0012



Elettroblocco bistabile, completo di cordino e leva di sblocco.

Prezzo

200,00

(iva esclusa)

818XC-0029



Dispositivo di blocco sul rinvio.

Prezzo

299,00

(iva esclusa)

818XC-0035



Dispositivo di blocco sul rinvio (assemblato).

Prezzo

184,00

(iva esclusa)

Accessori per: 818XC-0012

818XC-0013



Kit di segnalazione posizione elettroblocco.

Prezzo (iva esclusa)

28,70

Accessori per AUTOMAZIONI SCORREVOLI

818XA-0051



Scheda per contatto ausiliari.

Prezzo (iva esclusa)

50,00

Schede per il funzionamento in caso di blackout

818XC-0010



Scheda per il funzionamento in caso di blackout e per la ricarica delle batterie, completa di supporto e N. 1 batterie 12 V - 2 Ah.

Prezzo (iva esclusa)

186,00

818XC-0011



Scheda per il funzionamento in caso di blackout e per la ricarica delle batterie, completa di supporto e N. 1 batterie 12 V - 5,4 Ah.

Prezzo (iva esclusa)

201,00



ACCESSORI

PROFILI PER AUTOMAZIONI SCORREVOLI IN KIT





Profili e guarnizioni per il completamento delle porte scorrevoli TUTTE LE SERIE

818XA-0018	818XA-0019	818XA-0053	* 818XA-0014
			
Guarnizione carter, rotolo da 40 m.	Guarnizione inferiore carter, rotolo da 40 m.	Profilo carter grezzo, lunghezza 6620 mm.	Profilo carter anidizzato, lunghezza 6620 mm.
Prezzo 153,00 (iva esclusa)	Prezzo 373,00 (iva esclusa)	Prezzo 190,00 (iva esclusa)	Prezzo 245,00 (iva esclusa)

Profili per il completamento delle porte scorrevoli BASIC

* 818XA-0032	* 818XA-0023
	
Profilo cassonetto grezzo, lunghezza 6620 mm.	Profilo rotaia anodizzato, lunghezza 6620 mm.
Prezzo (iva esclusa) 340,00	Prezzo (iva esclusa) 59,30

Profili per il completamento delle porte scorrevoli STANDARD - HEAVY

* 818XA-0012	818XA-0017	* 818XA-0021	818XA-0016	818XA-0015
				
Profilo frontale anodizzato, lunghezza 6620 mm.	Guarnizione per profilo frontale, rotolo da 40 m.	Profilo posteriore anodizzato, lunghezza 6620 mm.	Guarnizione per profilo posteriore, rotolo da 40 m.	Guarnizione per guida, rotolo da 40 m.
Prezzo (iva esclusa) 419,00	Prezzo (iva esclusa) 179,00	Prezzo (iva esclusa) 241,00	Prezzo (iva esclusa) 205,00	Prezzo (iva esclusa) 173,00

* 818XA-0023

Profilo rotaia anodizzato, lunghezza 6620 mm.
Prezzo (iva esclusa) 59,30

* NOTE:
Per gli articoli:
818XA-0014
818XA-0032
818XA-0023
818XA-0021
818XA-0012
818XA-0032
confezioni contenenti n° 2 pezzi.

ACCESSORI

PROFILI PER AUTOMAZIONI SCORREVOLI IN KIT

Profili per il completamento delle porte scorrevoli MAGNUM

* 818XA-0061



Profilo frontale anodizzato, lunghezza 6620 mm.

Prezzo (iva esclusa)

647,00

818XA-0015



Guarnizione per guida, rotolo da 40 m.

Prezzo (iva esclusa) **173,00**

* 818XA-0023



Profilo rotaia anodizzato, lunghezza 6620 mm.

Prezzo (iva esclusa) **59,30**

Profili per il completamento delle porte scorrevoli TELESCOPIC

* 818XA-0034



Profilo cassonetto grezzo, lunghezza 6620 mm.

Prezzo (iva esclusa)

552,00

* 818XA-0023



Profilo rotaia anodizzato, lunghezza 6620 mm.

Prezzo (iva esclusa) **59,30**

818XA-0035



Profilo rotaia anodizzato, lunghezza 6620 mm.

Prezzo (iva esclusa) **131,00**

Cinghia di trasmissione

818XA-0010



Cinghia di trasmissione, rotolo da 50 m.

Prezzo (iva esclusa)

550,00

* NOTE:

Per gli articoli:

818XA-0034

818XA-0023

818XA-0061

818XA-0034

confezioni contenenti n° 2 pezzi.

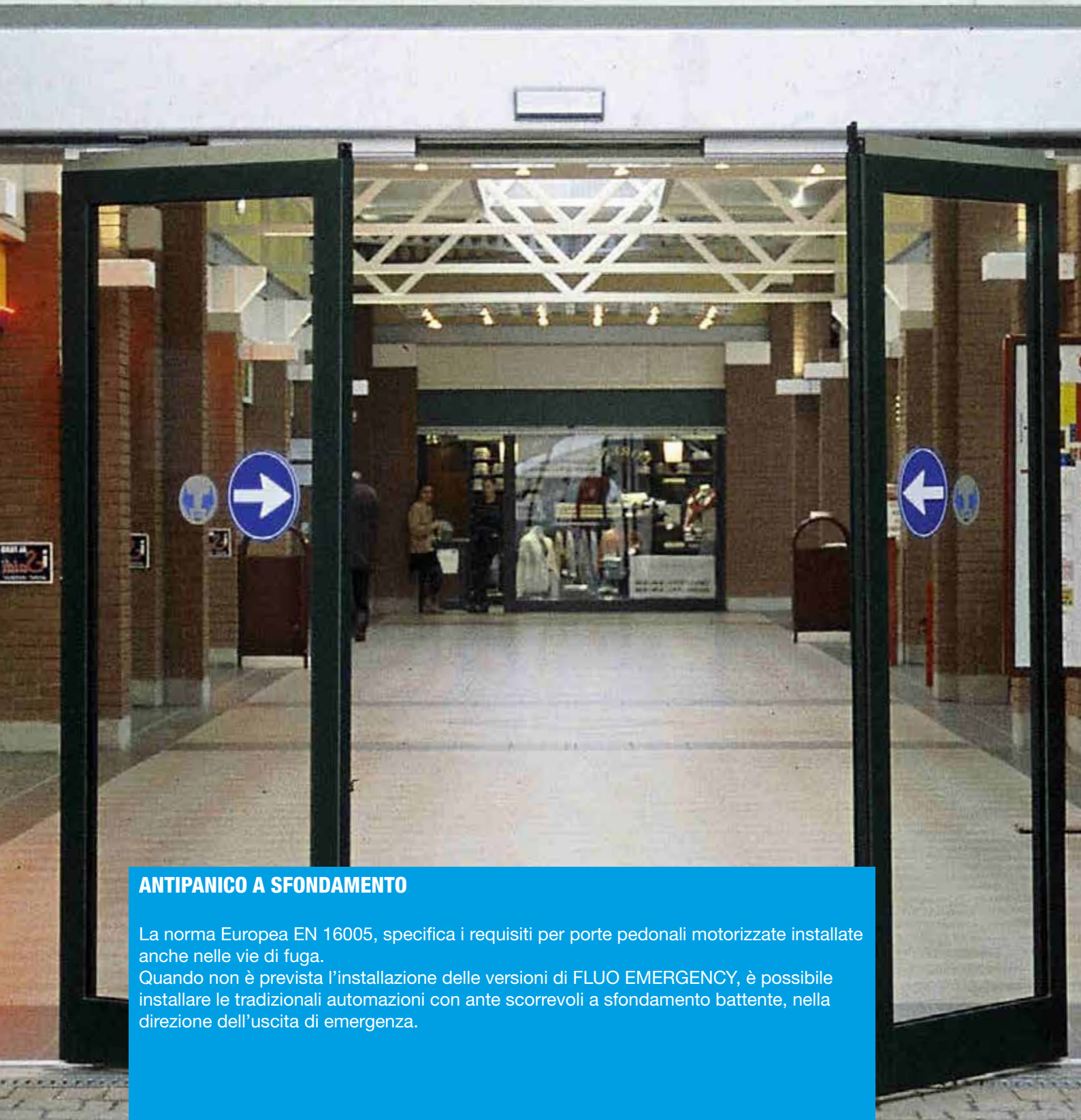

ANTIPANICO A SFONDAMENTO



La norma Europea EN 16005, specifica i requisiti per porte pedonali motorizzate installate anche nelle vie di fuga.

Quando non è prevista l'installazione delle versioni di FLUO EMERGENCY, è possibile installare le tradizionali automazioni con ante scorrevoli a sfondamento battente, nella direzione dell'uscita di emergenza.

ACCESSORI

COMANDO E SICUREZZA

Microfotocellule da incasso		Selettori e accessori	
818XC-0026		818XA-0074	818XA-0075
Coppia di fotocellule da incasso a raggio infrarosso a 24 V AC - DC, complete di cavo schermato da 5 m. Portata 15 m.		Selettore con touch screen capacitivo e modulo trasponder MiFare integrato.	Selettore modello base con tastiera numerica.
Prezzo (iva esclusa)	297,00	Prezzo (iva esclusa)	Prezzo (iva esclusa)
		238,00	159,00

Radar di APERTURA a microonde	
818XG-0017	818XG-0018
	
MR8106 Radar volumetrico a microonde unidirezionale - bidirezionale 12 - 24 V AC - DC. - Altezza massima di applicazione 4 m - Area di rilevamento pari a: ANTENNA LARGA profondità campo = 2 m e larghezza campo 4 m ANTENNA STRETTA profondità campo = 2,5 m e larghezza campo 2 m (In modalità unidirezionale, si attiva con movimento in avvicinamento). - Regolazione tramite telecomando MRT001.	MR8107 Radar volumetrico a microonde bidirezionale 12 - 24 V AC - DC. - Altezza massima di applicazione 3 m - Area di rilevamento pari a: profondità campo = 2 m e larghezza campo 4 m profondità campo = 2,5 m e larghezza campo 2 m. - Regolazione manuale.
Prezzo (iva esclusa)	Prezzo (iva esclusa)
351,00	212,00

Accessori per radar di APERTURA a microonde	
818XG-0020	818XG-0019
	
MRWPC Parapioggia per radar volumetrici a microonde.	MRT001 Telecomando per radar volumetrici a microonde.
Prezzo (iva esclusa)	Prezzo (iva esclusa)
72,00	58,30

Sensori a sfioramento	Accessori per Sensori a sfioramento
* 806SL-0260	* 806SL-0270
	
SELS2SDG Sensore a sfioramento da incasso 12 - 24 V AC - DC, con retroilluminazione regolabile.	Contenitore da esterno.

* Per il prezzo fare riferimento al LISTINO AUTOMAZIONI 2021"

Radare di APERTURA E SICUREZZA a infrarosso attivo
818XG-0014

MR8003 Radar a campo regolabile 12 - 24 V AC - DC.
 - Altezza massima di applicazione 3 m
 - Area di rilevamento pari a: profondità campo = 0,41 - 1,77 m, larghezza campo 3,1 m.

Prezzo (iva esclusa) 261,00

Radare di APERTURA E SICUREZZA doppia tecnologia
Radare di APERTURA E SICUREZZA per automazioni EMERGENCY
818XG-0015

MR8204 Radar di apertura e sicurezza 12 - 30 V DC - 5% + 10%.
 - Altezza di applicazione: 1,8 ÷ 3 m.
 - Area di rilevazione regolabile.

Prezzo (iva esclusa) 351,00

818XG-0016

MR8700 Radar di comando e sicurezza 12 - 24 V AC - DC.
 (Da installare esclusivamente nella direzione di esodo).
 - Altezza di applicazione: 2 ÷ 3,5 m
 - Area di rilevamento regolabile

Prezzo (iva esclusa) 459,00

Radare di SICUREZZA a infrarosso attivo
818XG-0011

MR8534 Radar di sicurezza per porte automatiche battenti *L = 340 mm con soppressione dello sfondo 12 - 24 V AC ± 10% / 12 - 30 V DC - 5% + 10%.
 - Altezza di applicazione: 1,3 ÷ 3,5 m.
 - Area di rilevazione regolabile.

Prezzo (iva esclusa) 393,00

818XG-0012

MR8570 Radar di sicurezza per porte automatiche battenti *L = 700 mm con soppressione dello sfondo 12 - 24 V AC ± 10% / 12 - 30 V DC - 5% + 10%.
 - Altezza di applicazione: 1,3 ÷ 3,5 m.
 - Area di rilevazione regolabile.

Prezzo (iva esclusa) 665,00

818XG-0013

MR8590 Radar di sicurezza per porte automatiche battenti *L = 900 mm con soppressione dello sfondo 12 - 24 V AC ± 10% / 12 - 30 V DC - 5% + 10%.
 - Altezza di applicazione: 1,3 ÷ 3,5 m.
 - Area di rilevazione regolabile.

Prezzo (iva esclusa) 685,00

Radare di SICUREZZA a infrarosso attivo
Coppia Radar di SICUREZZA
818XG-0010

MR8701 Radar di sicurezza per porte automatiche scorrevoli 12 - 24 V AC - DC.
 - Altezza di applicazione: 2 ÷ 3,5 m.
 - Area di rilevazione regolabile.

Prezzo (iva esclusa) 358,00

818XG-0046

Coppia di sensori di sicurezza con tecnologia Laser.
 - Zona di rilevamento: diagonale max 4 m.

Prezzo (iva esclusa) 1649,00

Pedane sensibili
818XG-0022

MP8030 Pedana sensibile a pavimento 800 x 300 mm.

Prezzo (iva esclusa) 128,00

818XG-0023

MP8060 Pedana sensibile a pavimento 800 x 600 mm.

Prezzo (iva esclusa) 186,00

ACCESSORI

ANTE IN CRISTALLO TEMPERATO SPESSORE 10 MM

Accessori per ante in cristallo temperato spessore 10 mm

818XG-0031



MA7370 Attacco superiore per ante in cristallo temperato spessore 10 mm.
L = 1000 mm.

Prezzo (iva esclusa)

167,00

818XG-0032



MA7470 Attacco superiore per ante in cristallo temperato spessore 10 mm.
L = 1500 mm.

Prezzo (iva esclusa)

189,00

818XG-0033



MA7570 Attacco superiore per ante in cristallo temperato spessore 10 mm.
L = 2000 mm.

Prezzo (iva esclusa)

211,000

NOTE:

Nel caso di utilizzo su porte serie TELESCOPIC, i dispositivi: 818XG-0031 - 818XG-0032 - 818XG-0033 sono destinati alla costuzione delle ante LENTE.

Accessori per ante in cristallo temperato spessore 10 mm per serie TELESCOPIC

818XG-0034



MA7380 Attacco superiore serie TELESCOPIC per ante in cristallo temperato spessore 10 mm.
L = 1000 mm.

Prezzo (iva esclusa)

203,00

818XG-0035



MA7480 Attacco superiore serie TELESCOPIC per ante in cristallo temperato spessore 10 mm.
L = 1500 mm.

Prezzo (iva esclusa)

232,00

818XG-0036



MA7580 Attacco superiore serie TELESCOPIC per ante in cristallo temperato spessore 10 mm.
L = 2000 mm.

Prezzo (iva esclusa)

259,00

NOTE:

I dispositivi: 818XG-0034 - 818XG-0035 - 818XG-0036 sono destinati alla costuzione delle ante VELOCI.

Accessori per ante in cristallo temperato spessore 10 mm per tutte le serie scorrevoli

818XG-0037



MA7353 Guida a terra per ante in cristallo temperato spessore 10 mm.
L = 1000 mm.

Prezzo (iva esclusa)

114,00

818XG-0038



MA7453 Guida a terra per ante in cristallo temperato spessore 10 mm.
L = 1500 mm.

Prezzo (iva esclusa)

131,00

818XG-0039



MA7553 Guida a terra per ante in cristallo temperato spessore 10 mm.
L = 2000 mm.

Prezzo (iva esclusa)

149,00

818XG-0030



MAM004 Pattino guida per porte serie TELESCOPIC.

Prezzo (iva esclusa)

40,60

*** 818XG-0040**



MAM601 Guarnizione laterale nera per ante in cristallo temperato spessore 10 mm.
L = 3000 mm.

Prezzo (iva esclusa)

14,60

*** 818XG-0041**



MAM601T Guarnizione laterale trasparente per ante in cristallo temperato spessore 10 mm.
L = 3000 mm.

Prezzo (iva esclusa)

14,60

*** 818XG-0042**



MAM600 Guarnizione centrale nera per ante in cristallo temperato spessore 10 mm.
L = 3000 mm.

Prezzo (iva esclusa)

16,10

*** 818XG-0043**



MAM600T Guarnizione centrale trasparente per ante in cristallo temperato spessore 10 mm.
L = 3000 mm.

Prezzo (iva esclusa)

39,70

*** NOTE:**

Per gli articoli:

818XG-0040

818XG-0041

818XG-0042

818XG-0043

confezioni contenenti n° 10 pezzi.

ANTE INTELAIATE

Accessori per ante intelaiate

818XG-0024



MA7371 Attacco superiore universale per anta intelaiata.
L = 1000 mm.

Prezzo (iva esclusa) **167,00**

818XG-0025



MA7471 Attacco superiore universale per anta intelaiata.
L = 1500 mm.

Prezzo (iva esclusa) **180,00**

818XG-0026



MA7571 Attacco superiore universale per anta intelaiata.
L = 2000 mm.

Prezzo (iva esclusa) **199,00**

818XG-0027



MA7351 Guida a terra universale per anta intelaiata.
L = 1000 mm.

Prezzo (iva esclusa) **31,00**

818XG-0028



MA7451 Guida a terra universale per anta intelaiata.
L = 1500 mm.

Prezzo (iva esclusa) **35,20**

818XG-0029



MA7551 Guida a terra universale per anta intelaiata.
L = 2000 mm.

Prezzo (iva esclusa) **39,30**

818XG-0030



MAM004 Pattino guida per porte serie TELESCOPIC.

Prezzo (iva esclusa) **40,60**

ACCESSORI

ANTIPANICO A SFONDAMENTO PER ANTE INTELAIATE

Sistemi di antipanico a sfondamento per FLUO-SL STANDARD e FLUO-SL BASIC

818XC-0018



Kit antipanico a sfondamento per un'anta mobile fino a 1100 mm.

Prezzo (iva esclusa)

683,00

818XC-0019



Kit antipanico a sfondamento per un'anta mobile fino a 1500 mm.

Prezzo (iva esclusa)

714,00

818XC-0020



Kit antipanico a sfondamento per 2 ante mobili fino a 1100 mm.

Prezzo (iva esclusa)

1.272,00

818XC-0021



Kit antipanico a sfondamento per 2 ante mobili fino a 1500 mm.

Prezzo (iva esclusa)

1.342,00

818XC-0022



Kit antipanico a sfondamento un'anta mobile e un'anta fissa fino a 1100 mm.

Prezzo (iva esclusa)

951,00

818XC-0023



Kit antipanico a sfondamento un'anta mobile e un'anta fissa fino a 1500 mm.

Prezzo (iva esclusa)

1.014,00

818XC-0024



Kit antipanico a sfondamento due ante mobili e due ante fisse fino a 1100 mm.

Prezzo (iva esclusa)

1.807,00

818XC-0025



Kit antipanico a sfondamento due ante mobili e due ante fisse fino a 1500 mm.

Prezzo (iva esclusa)

1.910,00

SET DI COMPONENTI PER SERRAMENTI S30

Set completi

818XA-0062

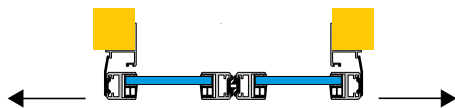

SET componenti per 2 ante scorrevoli.
Dimensioni massime del vano muro:
L = 1560 mm, H = 2490 mm.

Prezzo (iva esclusa)

1195,00

818XA-0063

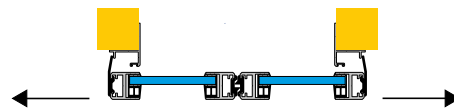

SET componenti per 2 ante scorrevoli.
Dimensioni massime del vano muro:
L = 2060 mm, H = 2490 mm.

Prezzo (iva esclusa)

1.288,00

818XA-0064

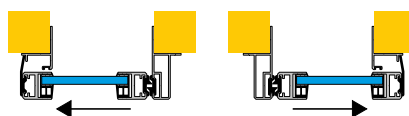

SET componenti per 1 anta scorrevole, con apertura verso destra oppure verso sinistra.
Dimensioni massime del vano muro:
L = 1530 mm, H = 2490 mm.

Prezzo (iva esclusa)

904,00

818XA-0065

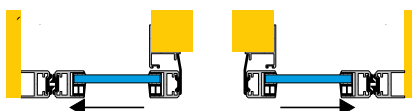

SET componenti per 1 anta scorrevole in corridoio, con apertura verso destra oppure verso sinistra.
Dimensioni massime del vano muro:
L = 1560 mm, H = 2490 mm.

Prezzo (iva esclusa)

865,00

818XA-0066

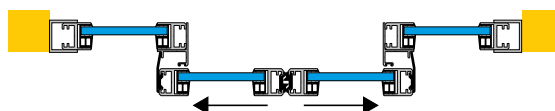

SET componenti per 1 anta scorrevole + 1 parete laterale, con apertura verso destra oppure verso sinistra.
Dimensioni massime del vano muro:
L = 3000 mm, H = 2520 mm.

Prezzo (iva esclusa)

2.159,00

818XA-0067

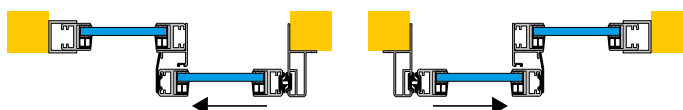

Kit antipanico a sfondamento per 2 ante mobili fino a 1500 mm.

Prezzo (iva esclusa)

1.543,00

818XA-0068

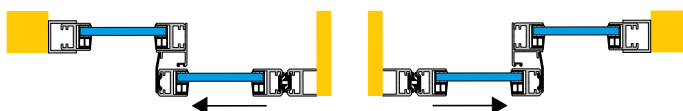

SET componenti per 1 anta scorrevole + 1 parete laterale in corridoio, con apertura verso destra oppure verso sinistra.
Dimensioni massime del vano muro:
L = 3000 mm, H = 2520 mm.

Prezzo (iva esclusa)

1.502,00

NOTE:

I set sono completi di profili in alluminio, guarnizioni e componenti necessari per comporre il serramento.

I set di componenti per serramenti non sono compatibili con altri profili e con i sistemi di antipanico a sfondamento.

FLUO-SL BASIC

ANTA SCORREVOLE INTELAIATA CALCOLO ALTEZZA

Hd = Altezza di fissaggio della trave da terra.
H = Altezza della luce.
Hm = Altezza totale anta mobile.

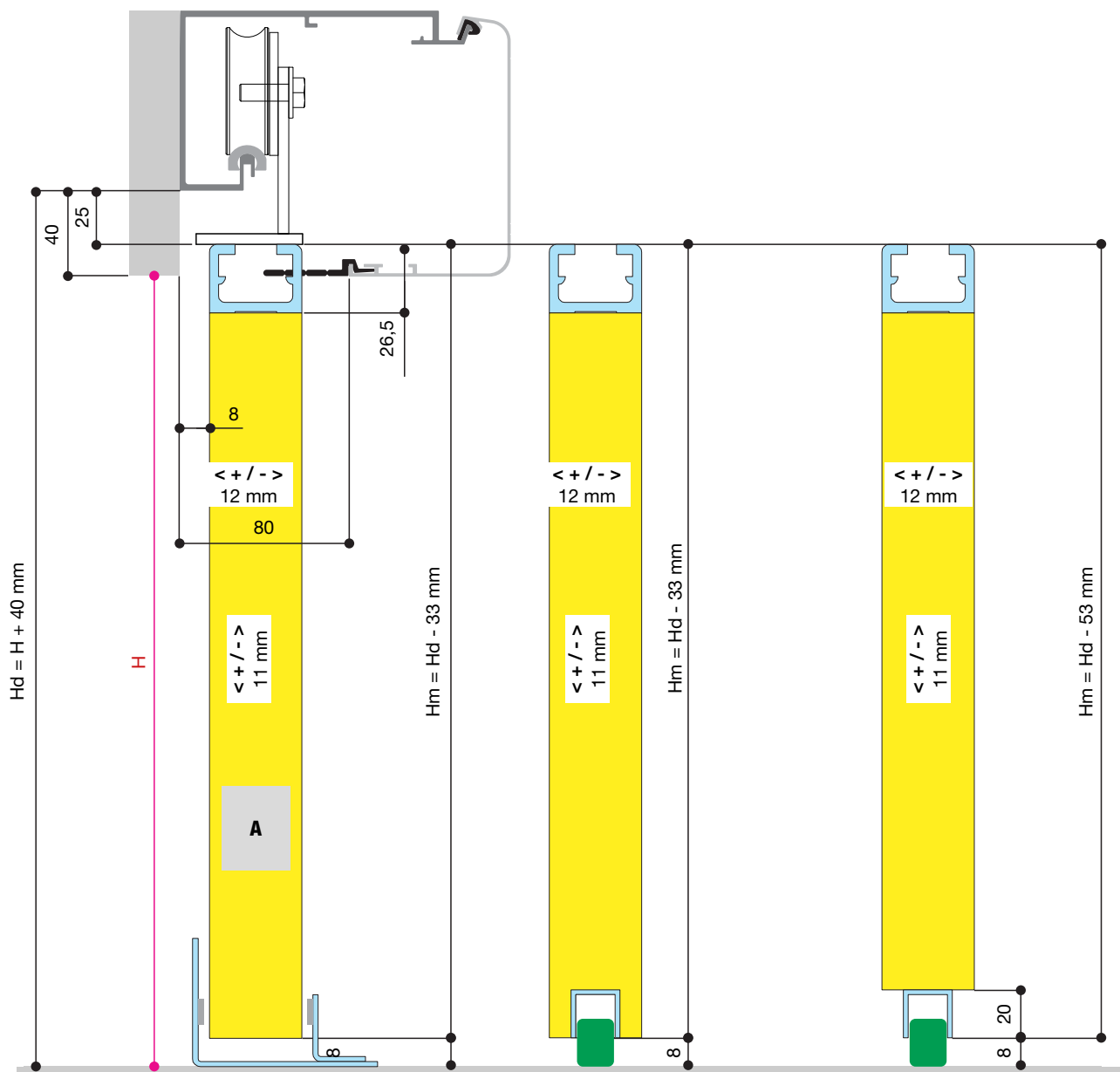

818XG-0024
818XG-0025
818XG-0026



818XG-0027
818XG-0028
818XG-0029

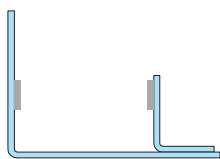

GUIDA
ESTERNA

Nella configurazione A la GUIDA ESTERNA
è compresa negli art:
818XG-0024 - 818XG-0025 - 818XG-0026

FLUO-SL STANDARD - HEAVY

ANTA SCORREVOLE INTELAIATA CALCOLO ALTEZZA

Hd = Altezza di fissaggio della trave da terra.
H = Altezza della luce.
Hm = Altezza totale anta mobile.

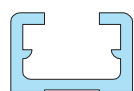
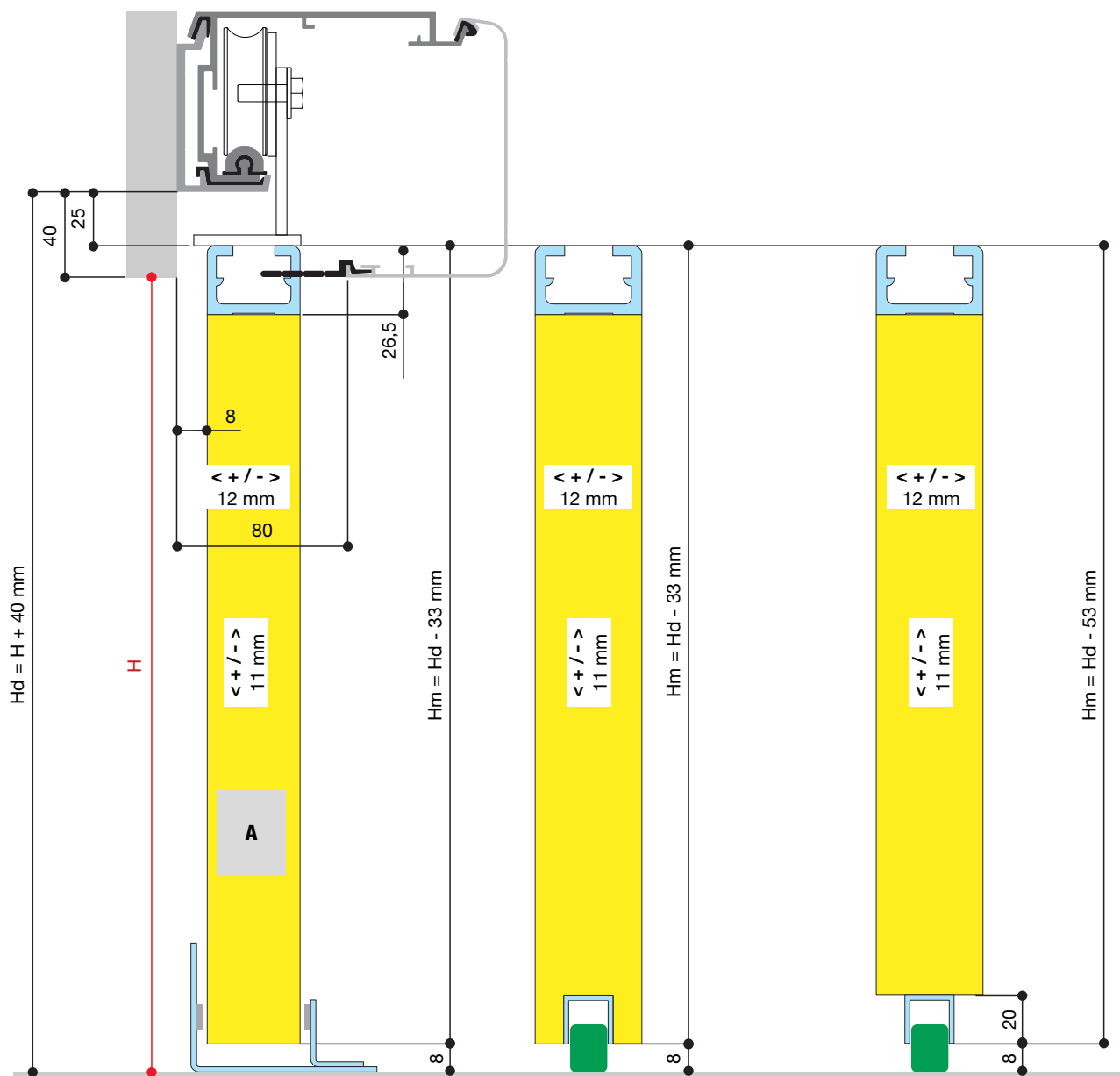

818XG-0024
818XG-0025
818XG-0026



818XG-0027
818XG-0028
818XG-0029

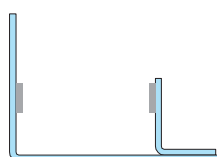

**GUIDA
ESTERNA**

Nella configurazione A la GUIDA ESTERNA
è compresa negli art:
818XG-0024 - 818XG-0025 - 818XG-0026

FLUO-SL MAGNUM

ANTA SCORREVOLE INTELAIATA CALCOLO ALTEZZA

Hd = Altezza di fissaggio della trave da terra.

H = Altezza della luce.

Hm = Altezza totale anta mobile.

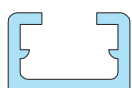
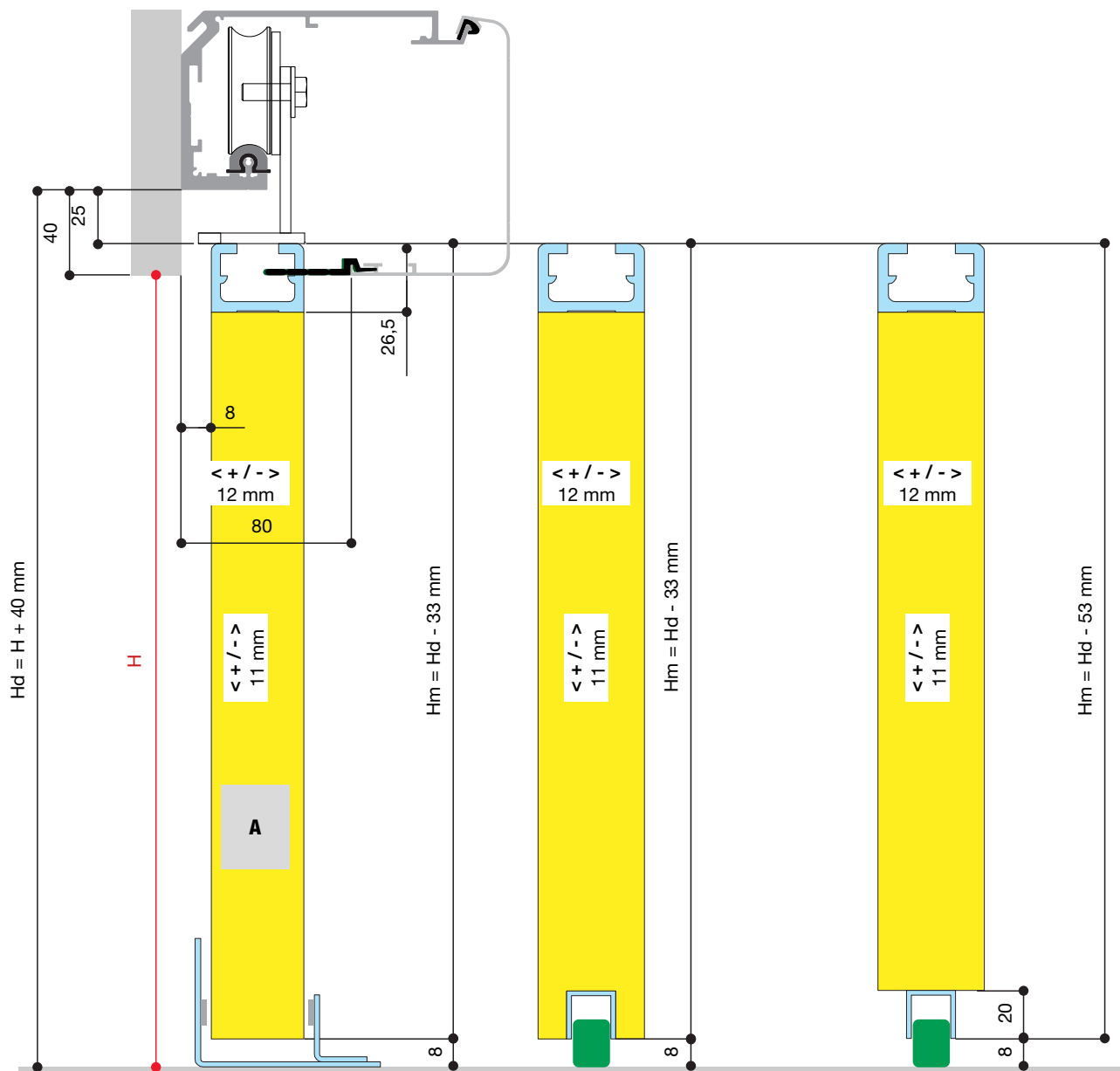

818XG-0024
818XG-0025
818XG-0026



818XG-0027
818XG-0028
818XG-0029

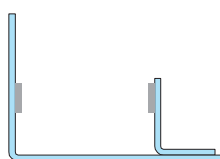

GUIDA
ESTERNA

Nella configurazione A la GUIDA ESTERNA
è compresa negli art:
818XG-0024 - 818XG-0025 - 818XG-0026

FLUO-SL TELESCOPIC

ANTA SCORREVOLE INTELAIATA CALCOLO ALTEZZA

Hd = Altezza di fissaggio della trave da terra.
H = Altezza della luce.
Hm = Altezza totale anta mobile.

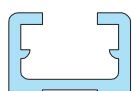
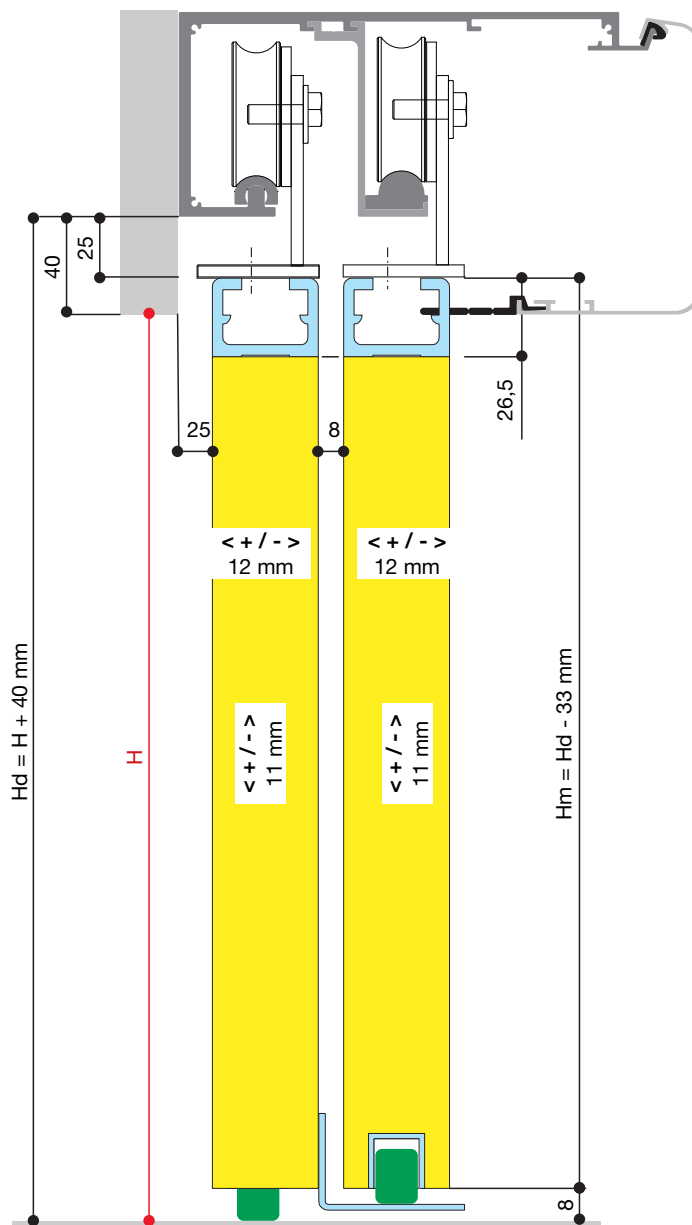

818XG-0024
818XG-0025
818XG-0026



818XG-0027
818XG-0028
818XG-0029



818XG-0030

FLUO-SL BASIC

ANTA SCORREVOLE IN CRISTALLO SP. 10 MM CALCOLO ALTEZZA

Hd = Altezza di fissaggio della trave da terra.

H = Altezza della luce.

Hm = Altezza totale anta mobile.

Hg = Altezza vetro con accessori CAME

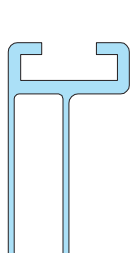
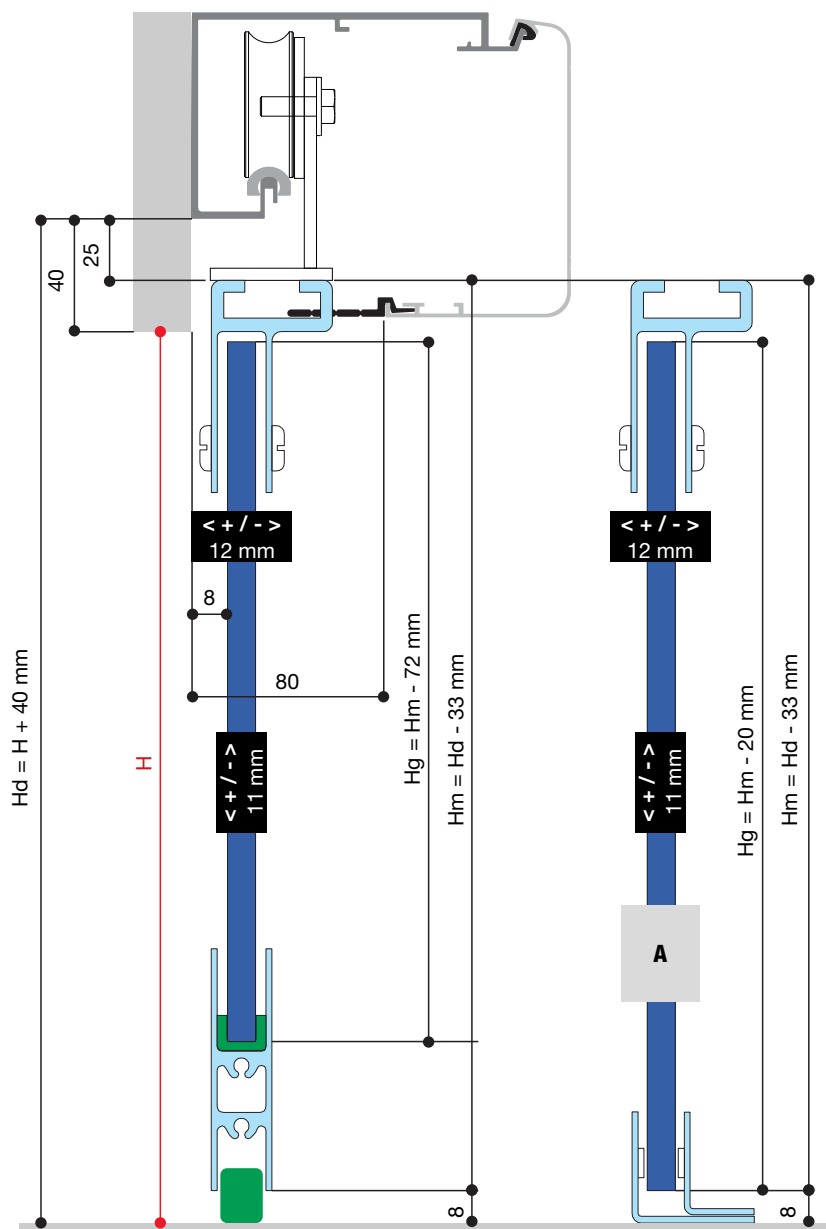

818XG-0031
818XG-0032
818XG-0033

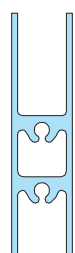

818XG-0037
818XG-0038
818XG-0039

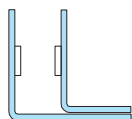

**GUIDA
ESTERNA**



Nella configurazione A la guida a terra è compresa negli art:
818XG-0031 - 818XG-0032 - 818XG-0033

FLUO-SL STANDARD - HEAVY

ANTA SCORREVOLE IN CRISTALLO SP. 10 MM CALCOLO ALTEZZA

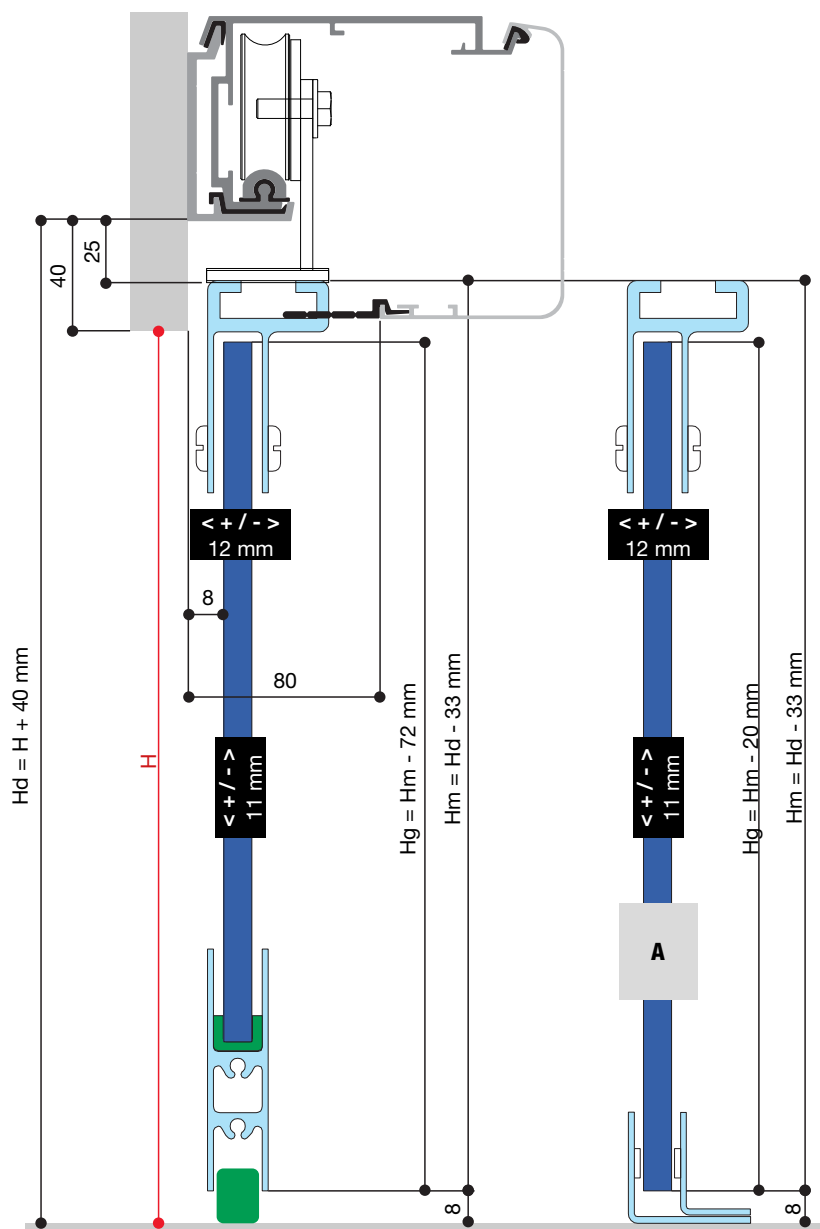
Hd = Altezza di fissaggio della trave da terra.
 H = Altezza della luce.
 Hm = Altezza totale anta mobile.
 Hg = Altezza vetro con accessori CAME

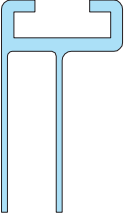

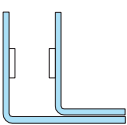
- | | | |
|---|---|---|
|  |  |  |
| 818XG-0031
818XG-0032
818XG-0033 | 818XG-0037
818XG-0038
818XG-0039 | GUIDA
ESTERNA |

Nella configurazione A la guida a terra è compresa negli art:
 818XG-0031 - 818XG-0032 - 818XG-0033

FLUO-SL MAGNUM

ANTA SCORREVOLE IN CRISTALLO SP. 10 MM CALCOLO ALTEZZA

Hd = Altezza di fissaggio della trave da terra.
 H = Altezza della luce.
 Hm = Altezza totale anta mobile.
 Hg = Altezza vetro con accessori CAME

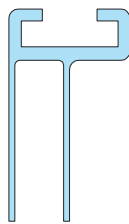
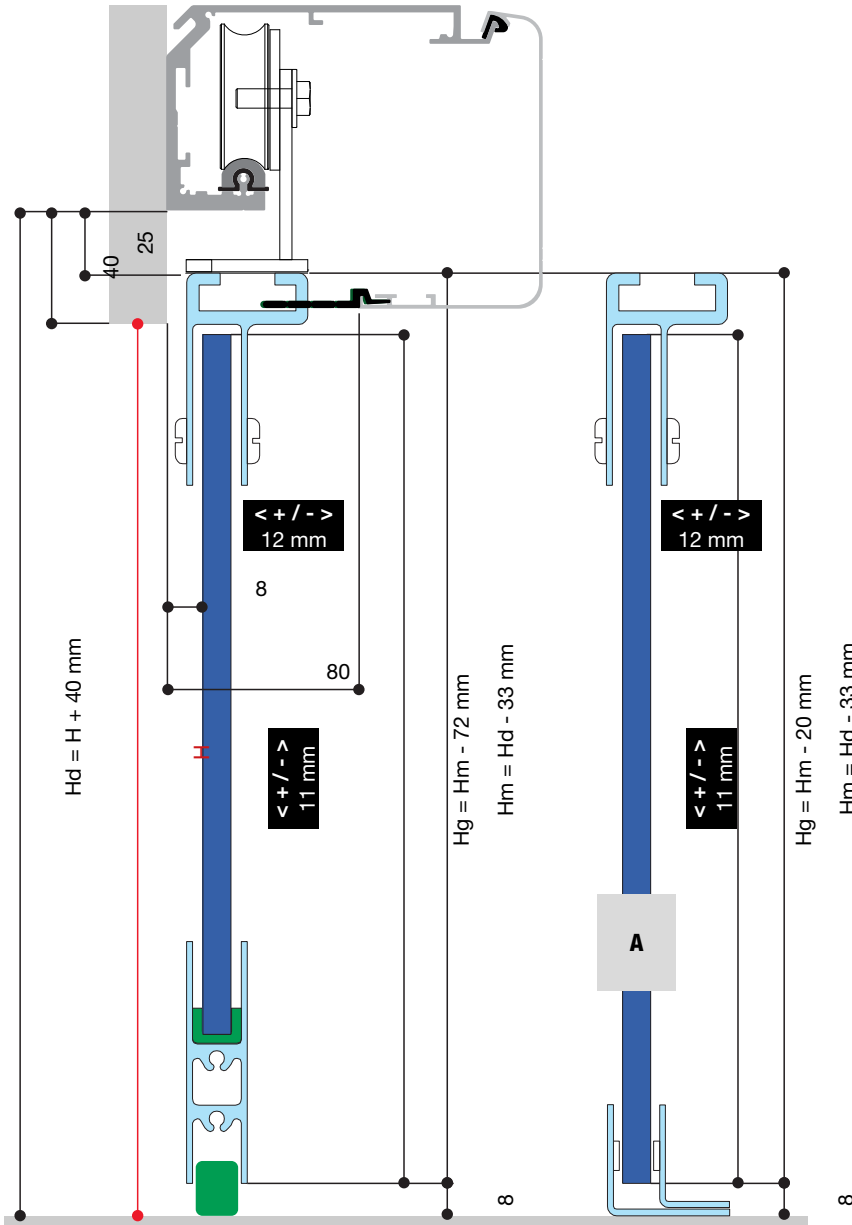

818XG-0031
 818XG-0032
 818XG-0033

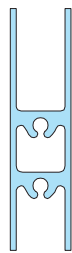

818XG-0037
 818XG-0038
 818XG-0039

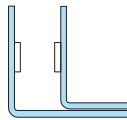

**GUIDA
 ESTERNA**

Nella configurazione A la guida a terra è compresa negli art:
 818XG-0031 - 818XG-0032 - 818XG-0033

FLUO-SL TELESCOPIC

ANTA SCORREVOLE IN CRISTALLO SP. 10 MM CALCOLO ALTEZZA

Hd = Altezza di fissaggio della trave da terra.

H = Altezza della luce.

Hm = Altezza totale anta mobile.

Hg = Altezza vetro con accessori CAME

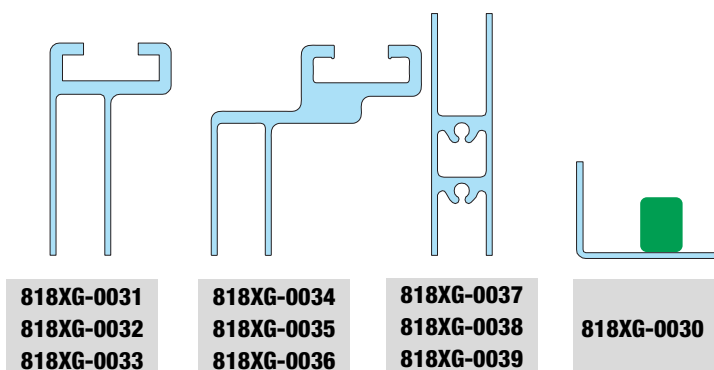
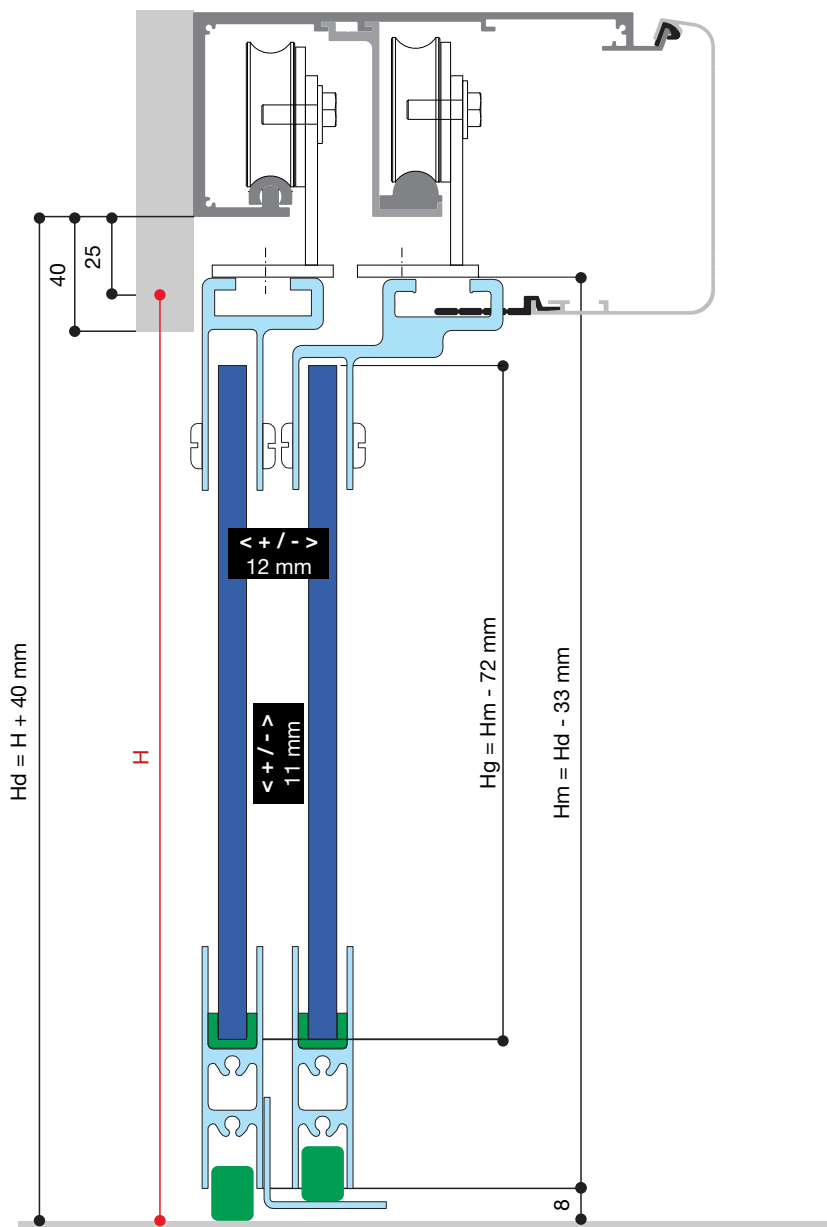

PROFILI PER ANTE: SEZIONI E DIMENSIONI SCALA 1 : 1

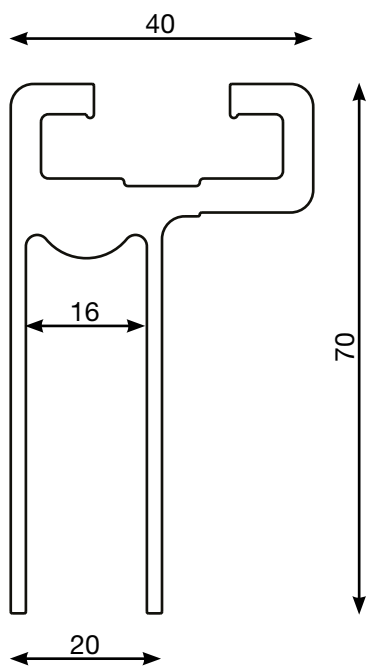

818XG-0031
818XG-0032
818XG-0033

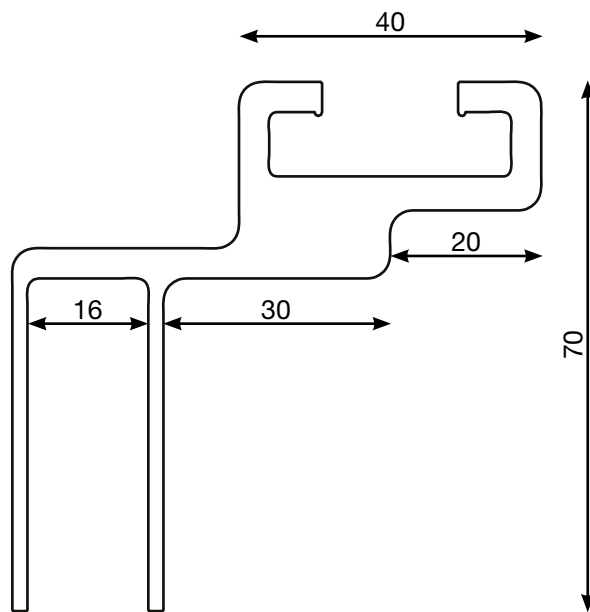

818XG-0031
818XG-0032
818XG-0033

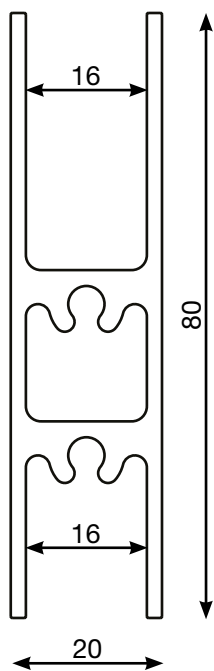

818XG-0037
818XG-0038
818XG-0039

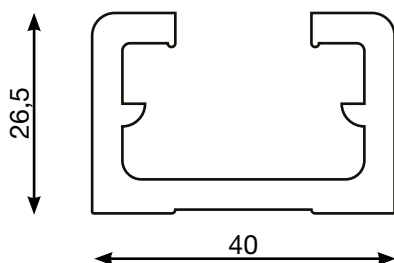

818XG-0024
818XG-0025
818XG-0026

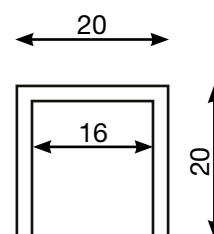

818XG-0027
818XG-0028
818XG-0029

PAG	CODICE	PAG	CODICE	PAG	CODICE
60	806SL-0260	57	818XA-0053	61	818XG-0013
60	806SL-0270	29	818XA-0059	61	818XG-0014
44	818SL-0050 / 59	49	818XA-0060	61	818XG-0015
44	818SL-0060 / 69	58	818XA-0061	61	818XG-0016
44	818SL-0070 / 79	65	818XA-0062	60	818XG-0017
44	818SL-0080 / 89	65	818XA-0063	60	818XG-0018
48	818SL-0090 / 98	65	818XA-0064	60	818XG-0019
48	818SL-0101 / 109	65	818XA-0065	60	818XG-0020
50	818SL-0130 / 139	65	818XA-0066	61	818XG-0022
50	818SL-0140 / 147	65	818XA-0067	61	818XG-0023
52	818ST-0010 / 20	65	818XA-0068	63	818XG-0024
52	818ST-0021 / 27	31	818XA-0069	63	818XG-0025
52	818ST-0030 / 40	31	818XA-0070	63	818XG-0026
52	818ST-0041 / 47	31	818XA-0071	63	818XG-0027
28	818SW-0010	31	818XA-0072	63	818XG-0028
28	818SW-0020	31	818XA-0073	63	818XG-0029
28	818SW-0090	60	818XA-0074	62	818XG-0030
28	818SW-0100	60	818XA-0075	62	818XG-0031
28	818SW-0110	56	818XC-0010	62	818XG-0032
28	818SW-0120	56	818XC-0011	62	818XG-0033
28	818SW-0130	56	818XC-0012	62	818XG-0034
30	818SW-0140	56	818XC-0013	62	818XG-0035
58	818XA-0010	56	818XC-0014	62	818XG-0036
57	818XA-0012	56	818XC-0015	62	818XG-0037
57	818XA-0014	56	818XC-0016	62	818XG-0038
57	818XA-0015	56	818XC-0017	62	818XG-0039
57	818XA-0016	64	818XC-0018	62	818XG-0040
57	818XA-0017	64	818XC-0019	62	818XG-0041
57	818XA-0018	64	818XC-0020	62	818XG-0042
57	818XA-0019	64	818XC-0021	62	818XG-0043
57	818XA-0021	64	818XC-0022	61	818XG-0046
57	818XA-0023	64	818XC-0023	45	8K18SL-003
45	818XA-0030	64	818XC-0024	45	8K18SL-004
57	818XA-0032	64	818XC-0025	49	8K18SL-006
53	818XA-0033	60	818XC-0026	51	8K18SL-007
58	818XA-0034	56	818XC-0029	53	8K18ST-001
58	818XA-0035	56	818XC-0035	53	8K18ST-002
29	818XA-0040	56	818XC-0037		
29	818XA-0041	29	818XC-0038		
29	818XA-0045	29	818XC-0039		
29	818XA-0046	29	818XC-0040		
29	818XA-0047	31	818XC-0041		
29	818XA-0048	61	818XG-0010		
29	818XA-0049	61	818XG-0011		
29	818XA-0051	61	818XG-0012		

CONDIZIONI GENERALI DI VENDITA

1. GENERALITÀ

- 1.1 Il presente documento si rivolge ai clienti professionisti (di seguito "Clienti") di CAME Italia S.r.l. (di seguito "CAME Italia").
- 1.2 Esso intende definire le disposizioni che disciplineranno tutti i contratti d'acquisto stipulati tra CAME Italia e ciascun Cliente (di seguito "Condizioni Generali di Vendita").
- 1.3 I contratti d'acquisto assoggettati alle Condizioni Generali di Vendita hanno ad oggetto tutti i prodotti, compresi ricambi, con marchio "CAME"; "BPT"; "GO"; "Parkare"; "Urbaco"; CAME BPT"; "CAME GO"; "CAME PARKARE"; "CAME URBACO"; "Ozak"; "CAME Ozak" (di seguito "Prodotti"). Salvo diversamente specificato, ai fini delle presenti Condizioni Generali, il termine Prodotto si intende riferito anche agli eventuali servizi di installazione e al Software (art. 13).
- 1.4 In alcun caso le Condizioni Generali di Vendita potranno costituire offerta diretta di CAME Italia a terzi acquirenti dei Prodotti né potranno in alcun modo impegnare CAME Italia nei confronti dei clienti terzi ovvero degli acquirenti finali dei Prodotti.

2. OFFERTE PREVENTIVE

- 2.1 Le offerte formulate da CAME Italia ai Clienti conservano efficacia per un periodo massimo di 30 (trenta) giorni dalla data di invio delle stesse.
- 2.2 I dati e le illustrazioni risultanti dai cataloghi, siti internet, schede tecniche, disegni e altri documenti illustrativi hanno carattere puramente indicativo e non hanno pertanto valore vincolante, salvo espressamente previsto.

3. ORDINI

- 3.1 Ai sensi dell'articolo 1329 c.c., gli ordini d'acquisto sottoscritti dai Clienti ed indirizzati a CAME Italia costituiscono proposta ferma ed irrevocabile per un periodo di 30 (trenta) giorni dalla data della loro ricezione da parte di CAME Italia.
- 3.2 Il contratto d'acquisto si perfeziona con:
 - a) la conferma scritta dell'ordine d'acquisto da parte di CAME Italia; o
 - b) con l'esecuzione materiale dell'ordine d'acquisto da parte di CAME Italia.
- 3.3 Qualsiasi modifica o integrazione di singole disposizioni delle Condizioni Generali di Vendita o dell'ordine d'acquisto sono prive di efficacia se non espressamente approvate per iscritto da CAME Italia. In caso di modifiche all'ordine d'acquisto, CAME Italia si riserva il diritto di annullare sia le modifiche sia l'ordine d'acquisto originario.
- 3.4 La data di consegna dei Prodotti indicata negli ordini d'acquisto ha sempre e comunque valore esclusivamente indicativo ed eventuali ritardi rispetto a tale termine non costituiranno titolo per richieste risarcitorie o per azione di risoluzione del contratto. In particolare CAME Italia si riserva la facoltà di prorogare i termini di consegna nonché di annullare l'ordine d'acquisto per cause di forza maggiore o eventi non dipendenti dalla sua volontà; cambiamento della situazione giuridica del Cliente; difficoltà di approvvigionamenti di materie prime e componenti.

4. CONSEGNA E SPEDIZIONE

- 4.1 I Prodotti vengono consegnati Ex-works Dosson di Casier ICC INCOTERMS® 2020, con costi di trasporto a carico del Cliente (di seguito "Consegna").
- 4.2 Il passaggio del rischio si realizza dal momento della Consegna dei Prodotti al vettore.
- 4.3 Salvo diverso accordo, CAME Italia stabilisce, in nome e per conto del Cliente, il tipo di spedizione, la via di trasporto e il vettore.
- 4.4 CAME Italia si riserva la facoltà di effettuare esecuzioni o Consegne parziali degli ordini d'acquisto, dandone comunicazione al Cliente. Tutte le Consegne parziali verranno fatturate autonomamente ed i termini di pagamento decorreranno dalla data di ciascuna fattura. Il pagamento delle Consegne parziali non potrà essere differito all'ultimazione delle Consegne relative all'ordine d'acquisto originario. Anche in caso di consegne parziali, troverà applicazione quanto stabilito dall'articolo 4.1

5. PREZZI E LISTINI

- 5.1 Per prezzo si intende quello indicato nell'ultimo listino CAME Italia, per i Prodotti consegnati al Cliente, imballaggio normale compreso, IVA e spese di spedizione escluse (di seguito "Prezzo"). L'ultimo listino emesso da CAME Italia annulla tutti i listini precedenti. Qualora si verifichi un cambiamento di listino durante il periodo di 30 (trenta) giorni di cui all'articolo 3.1, all'ordine d'acquisto si applicherà il listino in vigore al momento di ricezione dello stesso da parte di CAME Italia.
- 5.2 Salvo quanto previsto all'art. 9, i lavori di installazione ed altri servizi accessori non sono compresi nel Prezzo.

6. PAGAMENTO

- 6.1 Il pagamento del Prezzo dovrà avvenire entro il termine pattuito. Fatto salvo il maggior danno, il mancato pagamento del Prezzo entro tale termine determinerà la decorrenza di interessi per il ritardo di pagamento nelle transazioni commerciali, nella misura prevista dal D. Lgs. n. 231 del 9.10.2002 (come recepimento della Direttiva del Parlamento Europeo e del Consiglio 2000/35/CE e della Convenzione di Vienna del 11.04.1980, ratificata dallo Stato Italiano con L. n. 765/1985) e successive modifiche ed aggiornamenti. Tali interessi decorreranno dalla scadenza del termine di pagamento e saranno dovuti con il terzo sollecito di pagamento da parte di CAME Italia.
- 6.2 Il Cliente non potrà proporre domande né formulare eccezioni nei confronti di CAME Italia se non dopo aver provveduto al pagamento del Prezzo e/o al corrispettivo dovuto a fronte dell'esecuzione di lavori di installazione e/o di altri servizi accessori.
- 6.3 In caso di irregolarità nei pagamenti, CAME Italia si riserva il diritto di:
 - i) bloccare tutti gli ordini d'acquisto nonché tutte le Consegne in corso, senza alcun preavviso né diritto di risarcimento di alcun danno;
 - ii) attivare un blocco del Software (art. 13), ove presente.

7. RESI E RECLAMI

- 7.1 Tutti i reclami devono essere formulati per iscritto entro 8 (otto) giorni dalla ricezione dei Prodotti, siano essi relativi alla quantità o alla qualità dei Prodotti consegnati.
- 7.2 I resi commerciali dei Prodotti consegnati verranno accettati da CAME Italia soltanto previo accordo scritto ed esclusivamente con riguardo a Prodotti nuovi e completi di imballaggio originale. Resta inteso che la presente previsione non troverà applicazione in caso di resi di Prodotti viziati e in garanzia (art. 8).
- 7.3 I resi dovranno essere accompagnati dall'apposito documento di trasporto di reso, indicante l'autorizzazione scritta di CAME Italia nonché la quantità e la qualità dei Prodotti.
- 7.4 I resi non potranno considerarsi accettati da CAME Italia se non effettuati con le modalità di cui sopra ed in particolare non potrà intendersi quale accettazione di resi la presa in consegna di Prodotti presso la sede o i depositi di CAME Italia.

8. GARANZIA

- 8.1 La presente garanzia nei rapporti commerciali o in caso di vendita di beni per uso professionale è fornita in ottemperanza dell'articolo 1512 del Codice Civile italiano e, salvo diversi accordi tra le Parti, essa è limitata alla riparazione o sostituzione del pezzo del Prodotto riconosciuto da CAME Italia quale difettoso (di seguito "Garanzia Convenzionale").
- 8.2 E' esclusa l'applicazione della disciplina dettata dagli articoli 1490-1495 del Codice Civile, in materia di garanzia legale. Di conseguenza non sarà dovuto da CAME Italia alcun risarcimento danni a norma dell'art. 1494 c.c.
- 8.3 CAME Italia garantisce il buon funzionamento dei Prodotti. Salvo diverso accordo, i termini di validità della Garanzia Convenzionale sono i seguenti:
 - i) per i Prodotti, compresi i ricambi, a marchio CAME, esclusa la linea parcheggi, CAME BPT e Bpt → 24 (ventiquattro) mesi.
 - ii) Per i motori tubolari linea Art con finecorsa meccanico → 60 (sessanta) mesi.Per i Prodotti di cui alle lettere i) e ii) il termine di Garanzia Convenzionale inizierà a decorrere dalla data della fattura di acquisto. In mancanza rileverà la data di produzione rilevabile sul Prodotto.
 - Per la linea parcheggi → 12 (dodici) + 3 (tre) mesi dalla data di sottoscrizione del Verbale di Ricezione (art. 9.4), ove ciò avvenga entro 3 mesi dalla data di fatturazione. In caso contrario il termine di garanzia decorrerà dalla data di fatturazione.
 - Per i Prodotti a marchio GO e CAME GO → 12 (dodici) mesi dalla data di consegna.
 - Per i Prodotti a marchio Urbaco e CAME Urbaco → 12 (dodici) mesi dalla data di fatturazione. Per il dissuasore e cassone in ghisa monobloc della gamma G6 la garanzia è estesa a 10 anni dalla data di fatturazione.
 - Per i dissuasori a marchio Ozak e CAME Ozak → 12 (dodici) mesi dalla data di fatturazione.
 - Per i tornelli a marchio Ozak e CAME Ozak → 24 (ventiquattro) mesi dalla data di fatturazione.
- 8.4 La Garanzia Convenzionale è subordinata al rispetto delle caratteristiche tecniche, alla regolare manutenzione, alle corrette modalità di installazione secondo la regola dell'arte, sicurezza e conformità d'utilizzo, espressamente indicate nella documentazione tecnica dei Prodotti e/o derivanti dall'applicazione della normativa applicabile.
- 8.5 La Garanzia Convenzionale non è riconosciuta 1) ai materiali di consumo, impiegati per le attività di installazione, manutenzione e assemblaggio; 2) ai materiali soggetti ad usura (per es. carta, molle, testine ecc.); 3) in caso di danni provocati o malfunzionamenti generati da fattori estranei ai Prodotti (es. atti vandalici, eventi atmosferici, sovratensione di rete elettrica e rete trasmissione dati ecc.) e/o causati da interferenze ambientali di qualsiasi natura che superino i valori limite definiti dalla legge; 4) alle installazioni esistenti o da creare; 5) per i danni imputabili alla mancata manutenzione; 6) modifiche o aggiornamenti del Software e/o cambi di parametrizzazione non realizzati da CAME Italia e/o dalla società proprietaria del Software; 7) perdita di informazioni memorizzate nel supporto informatico del sistema e/o il suo deterioramento come conseguenza di un uso improprio. A tal fine resta inteso che il Cliente sarà l'unico responsabile in merito alla comunicazione di dati personali alle Pubbliche Autorità. La Garanzia Convenzionale decade anche in caso di verificata manomissione o per uso improprio del Prodotto. Ove sia necessaria una connessione Internet per i sistemi di controllo dei Prodotti, CAME Italia in nessun caso garantisce né si assume la responsabilità delle possibili conseguenze derivanti dalla mancanza di sicurezza o procedura di controllo degli accessi da parte del Cliente o di terzi alla connessione. E responsabilità del Cliente assicurare che i sistemi di controllo dei Prodotti e le basi dati siano protetti in modo adeguato ad assicurare il corretto funzionamento dell'intero sistema. Nel caso di reclami relativi a Software di società terze non facenti parte del gruppo CAME, verranno applicate le medesime condizioni di garanzia applicate dal proprietario licenziante.
- 8.6 In relazione ai Software, CAME Italia garantisce esclusivamente la conformità degli stessi alle specifiche tecniche concordate con il Cliente nonché l'esistenza delle caratteristiche tecniche indicate nella documentazione e nei manuali tecnici predisposti dalla società titolare del Software. Deve ritenersi esclusa ogni altra garanzia.
- 8.7 Termini attuativi: salvo diverso accordo, il diritto alla Garanzia Convenzionale si esercita esibendo copia del documento di acquisto (fattura fiscale). Il Cliente deve denunciare per iscritto il difetto a CAME Italia entro il termine di decadenza di 30 (trenta) giorni dalla scoperta. L'azione deve essere esercitata entro il termine di prescrizione di 6 (sei) mesi dalla scoperta. I pezzi dei Prodotti per i quali viene richiesta dal Cliente la Garanzia Convenzionale devono essere spediti dal Cliente presso la sede legale di CAME Italia.
- 8.8 Il Cliente non potrà richiedere il risarcimento di danni indiretti, mancati profitti, perdita di produzione ed in ogni caso non potrà pretendere a titolo di risarcimento somme superiori al valore dei componenti o dei Prodotti forniti. Salvo diversi accordi, tutte le spese per il trasporto dei Prodotti da riparare o riparati, anche se coperti dalla Garanzia Convenzionale, sono a carico del Cliente.
- 8.9 Nessun intervento esterno effettuato dal personale tecnico di CAME Italia è coperto dalla Garanzia Convenzionale. Gli eventuali costi di intervento seguiranno le tabelle di CAME Italia o società del gruppo cui CAME Italia appartiene. Tutti i costi di installazione saranno altresì a carico del Cliente.
- 8.10 Modifiche specifiche delle condizioni della Garanzia Convenzionale qui descritte possono essere definite dalle parti nei propri contratti commerciali.
- 8.11 I Prodotti per i quali viene richiesta la sostituzione e/o riparazione, coperti o meno da garanzia, saranno oggetto di richiesta di autorizzazione reso (RMA- Return Merchandise Authorization) secondo policy CAME.
- 8.12 I Prodotti riscontrati funzionanti o irreparabili verranno riconsegnati al Cliente, con spese di verifica tecnica a carico di quest'ultimo.

9. INSTALLAZIONE E FORMAZIONE

- 9.1 Ove espressamente previsti, CAME Italia eseguirà i lavori di installazione dei Prodotti, provvedendo all'organizzazione del complesso della mano d'opera, dei materiali e dei mezzi d'opera necessari, con gestione a proprio rischio. A tal fine il Cliente riconosce fin d'ora che i lavori di installazione potranno essere affidati in subappalto da CAME Italia a ditte terze.
- 9.2 Resta inteso che sono a carico del Cliente tutti i lavori preliminari strumentali all'installazione dei Prodotti quali, a titolo esemplificativo ma non esaustivo, i lavori di fondamentazione; stesura e test di cavi elettrici; fornitura di energia elettrica, messa a disposizione di linea telefonica diretta e/o di linea per la trasmissione dati. CAME Italia inizierà i lavori di installazione solo qualora il Cliente abbia correttamente eseguito tutti i suddetti lavori preliminari. Il Cliente dovrà inoltre comunicare a CAME Italia il nominativo del proprio responsabile che affiancherà CAME Italia nei lavori di installazione.
- 9.3 Resta, altresì, inteso che CAME Italia non è responsabile nei confronti dei Clienti per eventuali malfunzionamenti dei Prodotti quando questi sono integrati in sistemi, strutture o impianti forniti da terze parti – quali infrastrutture di reti, cablaggi elettrici come indicativamente previsto al paragrafo precedente - ed il malfunzionamento sia imputabile ad un difetto di configurazione e/o installazione dei suddetti sistemi, strutture ed impianti, non riconducibile all'operato di CAME Italia.
- 9.4 In caso di ritardi derivanti da cause esterne non imputabili a CAME Italia, quest'ultima avrà il diritto di eseguire, previa comunicazione al Cliente la Consegna, fatturazione e conseguente richiesta di pagamento dei Prodotti. La fatturazione e il pagamento degli altri eventuali lavori/servizi (installazione, avviamento, formazione, ecc.) saranno effettuati ad avvenuta esecuzione. In questo caso, CAME Italia si riserva la facoltà di applicare degli aumenti di Prezzo dei lavori/servizi in sospeso in funzione dei maggiori costi derivanti da tale sospensione.
- 9.5 Una volta conclusa l'installazione di Prodotti il Cliente sottoscriverà il verbale di ricezione ("Verbale di Ricezione") che indicherà i Prodotti consegnati e la data di accettazione. Il Verbale di Ricezione avrà valore di accettazione delle opere e dalla data di sua sottoscrizione decorrerà il periodo di garanzia (art. 8). Salvo specifiche contestazioni del Cliente, l'installazione dei Prodotti si intenderà comunque accettata in caso di mancata sottoscrizione del Verbale di Ricezione entro 7 giorni decorrenti dalla consegna dell'installazione.
- 9.6 Eventuali cause di forza maggiore (scioperi, mancanza di materie prime, incendi, terremoti ecc.), comporteranno una proroga dei tempi di consegna pattuiti, previa comunicazione al Cliente.
- 9.7 Qualora, al termine dell'installazione, si rendesse necessario il completamento di alcune funzionalità minori del sistema che non ne limitino il normale uso da parte del Cliente, verrà sottoscritto un Verbale di Ricezione provvisorio. In ogni caso CAME Italia fatturerà l'intero Prezzo, qualora non già fatturato. Una volta rimosse le anomalie verrà sottoscritto il Verbale di Ricezione definitivo. Resta tuttavia inteso che la garanzia (art. 8) decorrerà dalla sottoscrizione del Verbale di Ricezione provvisorio.
- 9.8 Ove concordato, CAME Italia fornirà al Cliente un addestramento sull'uso e la manutenzione ordinaria dei Prodotti.

10. RIPARAZIONI

- 10.1 Le riparazioni dei Prodotti richieste dal Cliente verranno effettuate da CAME Italia, previo accordo sul costo dell'intervento. Salvo diverso accordo, è esclusa l'effettuazione di interventi "on-site" da parte di CAME Italia.
- 10.2 Il Cliente dovrà attenersi alla procedura indicata da CAME. In ogni caso le spese per la manodopera e quelle di spedizione (andata e ritorno) rimarranno a carico del Cliente.

11. RISERVA DI PROPRIETA'

Per convenzione espressa, i Prodotti rimangono di proprietà di CAME Italia fino al saldo integrale del Prezzo da parte del Cliente, indipendentemente da chi abbia la detenzione dei Prodotti. Le spese di trasporto e le altre necessarie al recupero/disinstallazione dei Prodotti così come le spese straordinarie e quelle ripetibili, saranno a carico del Cliente.

12. PROPRIETA' INTELLETTUALE

- 12.1 Il Cliente è a conoscenza del fatto che i Prodotti sono coperti da brevetti e sono oggetto di Know-How e design costituenti proprietà esclusiva delle società facenti parte del gruppo CAME, a norma del Codice della Proprietà Industriale (D. Lgs. n. 30/2005).
- 12.2 E' fatto espresso divieto al Cliente di violare tali proprietà ed in ogni caso il Cliente non potrà in alcun modo rimuovere, sopprimere o comunque alterare marchi ed altri segni distintivi o sigle di qualsiasi genere apposti ai Prodotti, così come è fatto divieto di apporre di nuovi di qualsiasi natura. E' vietata inoltre qualsiasi forma di riproduzione od utilizzo dei marchi e di ogni altro segno distintivo presente sui Prodotti, salvo autorizzazione scritta di CAME Italia.
- 12.3 La responsabilità di CAME Italia e/o delle società facenti parte del gruppo CAME per danni diretti, derivante dalla violazione di diritti di proprietà intellettuale di terzi, in nessun caso supererà il Prezzo del Prodotto e/o il corrispettivo della Licenza. E' in ogni caso escluso ogni risarcimento per eventuali danni indiretti.

13. SOFTWARE

- 13.1 L'Ordine dei Prodotti potrà avere ad oggetto anche la vendita o licenza di software di proprietà di società facenti parte del gruppo CAME e/o di società terze. Resta comunque inteso che non verrà ceduto alcun codice sorgente.
- 13.2 Ove prevista, la licenza sarà concessa da CAME Italia, in qualità di licenziataria, e sarà non esclusiva, non trasferibile e a titolo oneroso (di seguito "Licenza"). Il corrispettivo e la durata della Licenza saranno indicati nelle condizioni particolari. Il Cliente riconosce e accetta che la Licenza non comporta diritti di proprietà sul Software Licenziato che rimane pertanto di proprietà esclusiva della società concedente.
- 13.3 Ai fini di cui sopra verranno utilizzate le seguenti definizioni:
 - "Software" significa istruzioni o base di dati in forma leggibile tramite supporto informatico e/o cartaceo.
 - "Macchina Designata" significa il Prodotto nel quale verrà installato il Software.
 - "Ambiente Operativo Specificato" consiste nel formato per i Prodotti, attrezzature e programmi per i quali il Software è stato designato come operativo.
- 13.4 Sono consentite copie del Software soltanto per scopo di archivio e/o sicurezza.
- 13.5 In caso di impossibilità di utilizzo del Software nella Macchina Designata a causa di un malfunzionamento di quest'ultima, il Software potrà essere trasferito temporaneamente in un altro sistema informatico per il solo periodo di guasto della Macchina Designata.
- 13.6 E' vietato installare il Software in più di un sistema.
- 13.7 E' vietato decompilare, smontare, effettuare attività di reverse engineering, modificare le linee di programmazione dei codici oggetto e/o fonti del Software o da parte di esso, in violazione dei diritti di copyright o di eventuali brevetti di titolarità di CAME o di società facenti parte del gruppo CAME.
- 13.8 Qualsiasi riproduzione del Software o parte di esso, con eccezione della copia di sicurezza o installazione temporanea, esigerà l'autorizzazione scritta di CAME Italia e della società proprietaria del Software medesimo.
- 13.9 Il Cliente si impegna ad utilizzare il Software esclusivamente al fine del funzionamento della Macchina Designata.
- 13.10 Il Cliente è responsabile esclusivo dell'uso del Software e della sua eventuale combinazione con altri programmi non forniti da CAME Italia.

13.11 GARANZIA

- 13.11.1 Il Software è soggetto ai termini di Garanzia Convenzionale di cui all'art. art. 8.
- 13.11.2 La Garanzia Convenzionale verrà applicata solamente se il Software verrà utilizzato nel corretto Ambiente Operativo Specificato. CAME Italia non garantisce che il Software possa essere utilizzato in tutte le combinazioni selezionate dal Cliente, né che il suo funzionamento soddisfi pienamente le sue necessità, né che sia libero da errori derivanti da tali combinazioni.

13.12 ADATTAMENTI E MODIFICHE

- 13.12.1 La società proprietaria del Software avrà il diritto di modificare e aggiornare il Software con lo scopo di ottenere la sua maggiore funzionalità.
- 13.12.2 Nel caso in cui vengano realizzati aggiornamenti o modifiche, CAME Italia lo comunicherà al Cliente, nel caso sia di suo interesse, segnalando i Prezzi applicabili ai nuovi aggiornamenti e/o modifiche.
- 13.12.3 Qualora il Cliente rifiutasse tali aggiornamenti o modifiche CAME Italia e le società proprietarie del Software non assumeranno alcuna responsabilità in merito ad eventuali malfunzionamenti del Software e/o della Macchina Designata.

13.13 RECESSO LICENZA

- Il Cliente potrà comunicare la volontà di recedere dalla Licenza inviando raccomandata a.r. con preavviso di sessanta (60) giorni. In tal caso il Cliente sarà tenuto a pagare il corrispettivo dovuto sino al termine del periodo di preavviso e non avrà diritto ad alcuna restituzione del corrispettivo di Licenza. Fermo restando quanto sopra, rimarranno comunque fermi gli obblighi derivanti dalle Condizioni Generali.
- 13.14 **LICENZE USO SOFTWARE DI TERZE PARTI**
 Le licenze di Software di proprietà di terze parti saranno regolate dai termini di licenza del licenziante. E' esclusa ogni responsabilità di CAME Italia per eventuali violazioni da parte del Cliente.

14. CLAUSOLA RISOLUTIVA ESPRESSA

Ai sensi e per gli effetti dell'articolo 1456 del Codice Civile, il mancato o il ritardato pagamento, anche parziale, del Prezzo da parte del Cliente, secondo le modalità di cui all'articolo 6 delle presenti Condizioni Generali di Vendita, comporterà la risoluzione del contratto di acquisto, con diritto per CAME Italia di chiedere al Cliente il risarcimento dei danni patiti, oltre alla restituzione dei Prodotti rispetto ai quali il Cliente non abbia pagato il Prezzo.

15. ACCORDI TRA LE PARTI

In caso di accordi, preesistenti o sopravvenuti, tra CAME Italia ed il Cliente, in relazione a resi e modalità di pagamento, tali accordi prevarranno su quanto a riguardo stabilito dalle Condizioni Generali di Vendita.

16. LEGGE APPLICABILE E FORO COMPETENTE

- 16.1 I contratti di acquisto conclusi secondo le Condizioni Generali di Vendita sono soggetti e devono essere interpretati secondo le norme di legge italiane, con esclusione di qualsiasi altro diritto.
- 16.2 Tutte le controversie che dovessero sorgere in merito ai suddetti contratti d'acquisto saranno assoggettate alla giurisdizione italiana e rimesse alla competenza esclusiva del Tribunale di Treviso (Italia). In ogni caso CAME Italia si riserva il diritto di convenire il Cliente dinanzi ai Tribunali del paese in cui il Cliente ha la propria sede legale.

17. PRIVACY

- 17.1 Conformemente al Regolamento UE 2016/679 in materia di protezione dei dati personali, gli eventuali dati personali trasmessi dalle parti saranno trattati per dare esecuzione al contratto, oltre che al fine di consentire il compimento di tutte le varie attività amministrative, commerciali, contabili e fiscali derivanti dal contratto. Ciascuna parte si impegna a trattare con riservatezza i dati e le informazioni trasmesse e di non rivelarle a persone non autorizzate, né ad usarle per scopi diversi da quelli per i quali sono stati raccolti o a trasmetterli a terze parti che non siano quelli di seguito indicati. I dati personali potranno essere comunicati solo a soggetti delegati all'esplicitamento delle attività necessarie per l'esecuzione degli impegni contrattuali assunti. I dati acquisiti saranno conservati per un periodo di tempo non superiore a quello necessario agli scopi per i quali sono stati raccolti o successivamente trattati e nel rispetto dei termini prescrizionali imposti dalla legge.
- 17.2 Restano salvi i diritti di cui agli artt. 15 e segg. del Regolamento UE 2016/679, fra cui il diritto di chiedere l'accesso ai dati personali, la rettifica o la cancellazione degli stessi, la limitazione/opposizione al trattamento, l'esercizio del reclamo all'autorità di controllo competente in materia. Garante per la protezione dei dati personali. La comunicazione dei dati personali è un obbligo contrattuale, in quanto requisito necessario per l'adempimento del contratto.

CAME 

CORPORATE HEADQUARTERS

CAME S.p.A.

Via Martiri della Libertà, 15
31030 Dosson di Casier
Treviso - ITALY

MANUFACTURING COMPANIES

CAME PARKARE GROUP S.L.

Barcelona, SPAIN

CAME URBACO S.A.

Entraigues sur la Sorgue, FRANCE

ÖZAK GEÇİŞ TEKNOLOJILERI SAN. TIC. A.Ş.

Kocaeli, TURKEY

CAME GO S.r.l.

Pordenone, ITALY

CAME BLINDS TECHNOLOGY S.r.l.

Brescia, ITALY

COMMERCIAL BRANCHES EUROPE

ITALY

CAME ITALIA S.r.l.
Treviso

BELGIUM

CAME BENELUX S.A.
Lessines

CROATIA

CAME ADRIATIC d.o.o.
Kastav

FRANCE

CAME FRANCE S.A.S.
Paris

GERMANY

CAME DEUTSCHLAND GmbH
Stuttgart

IRELAND

CAME BPT IRELAND LIMITED
Dublin

THE NETHERLANDS

CAME NEDERLAND B.V.
Breda

POLAND

CAME POLAND Sp. z o.o.
Warszawa

PORTUGAL

CAME PORTUGAL,
UNIPessoal, LDA
Lisbon

RUSSIA

UMC RUS LLC
Moscow

SPAIN

CAME SPAIN S.A.
Madrid

THE UNITED KINGDOM

CAME BPT UK LIMITED
Nottingham

COMMERCIAL BRANCHES ASIA

INDIA

CAME INDIA AUTOMATION
SOLUTIONS Pvt. Ltd.
New Delhi

U.A.E.

CAME GULF FZCO
Dubai

COMMERCIAL BRANCHES AMERICAS

BRAZIL

CAME DO BRASIL, INDÚSTRIA,
IMPORTAÇÃO, EXPORTAÇÃO,
COMÉRCIO E SERVIÇOS DE
AUTOMAÇÃO LTDA
São Paulo

CHILE

CAME PARKARE CHILE S.p.A.
Santiago

MEXICO

CAME AUTOMATISMOS §
DE MEXICO S. DE R.L. DE C.V.
Mexico City

PERÚ

CAME PARKARE PERU S.A.C.
Lima

USA

CAME AMERICAS AUTOMATION LLC
Miami, FL



© CAME SPA - KACITAQ020 - 2021 - IT
CAME SI RISERVA IL DIRITTO DI APPORTARE MODIFICHE AL PRESENTE DOCUMENTO IN QUALSIASI MOMENTO.
RIPRODUZIONE ANCHE PARZIALE VIETATA.



CAME S.p.A.
è certificata Qualità, Ambiente e Sicurezza
secondo le normative:
UNI EN ISO 9001
UNI EN ISO 14001
BS OHSAS 18001